

# STYLE BOOK

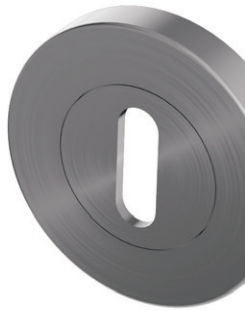

TÜRGRIFFE | *DOOR HANDLES*  
SICHERHEITS-BESCHLÄGE | *SECURITY FITTINGS*  
BESCHLÄGE FÜR GLASTÜREN | *FITTINGS FOR GLASS DOORS*  
SCHIEBETÜR-BESCHLÄGE | *FITTINGS FOR SLIDING DOORS*



Begonnen haben wir 1999 unter dem Namen FRASCIO in Deutschland und trugen damit den Namen eines traditionsreichen, italienischen Beschlagsherstellers aus dem norditalienischen Bretone. Schon früh führten wir die Marke GRIFFWERK für unser eigenes Premiumsegment, das wir zusammen mit Herrn Prof. Gerlach entwickelten. FRAME 1.0 gehört zu den inzwischen häufig nachgeahmten, außergewöhnlichen Designentwürfen dieser Zeit. Es kam, wie es kommen musste: Wir lösten uns von den italienischen Wurzeln und entwickelten – zusammen mit Ihnen, unseren Kunden – eine eigene Unternehmensidentität.

Zur Eleganz und Verspieltheit der italienischen Entwürfe gesellten sich immer mehr Beschläge aus Edelstahl in klarer schlichter Form. Große Designer verliehen unseren Türgriffen ihre Handschrift. In 2013 präsentieren wir die KOLLEKTION CHARACTERS by sieger design und sind stolz darauf, den lizenzierten ULMER GRIFF by Max Bill führen zu dürfen. Er ist der weltweit einzige Türgriff, der auf die unsere Initiative hin in Zusammenarbeit mit der Stiftung max, binia und jakob bill entwickelt wurde. Er ist der einzige, legitimierte ULMER GRIFF unter den vielen, die sich lediglich auf Max Bill beziehen. Der ULMER GRIFF steht für Wertbewusstsein und Authentizität.

Wir verstehen ihn auch als Auftrag, die Schlichtheit und Schönheit im Funktionalen im Fokus zu behalten und Designkompetenz mit technischer Innovation in Einklang zu bringen. Er ist für uns ein Symbol der zeitlosen Beständigkeit hoher Qualität. Eine besondere Stärke der Kollektion liegt in der PROFESSIONAL LINE, die in Qualität und Ausstattungsmerkmalen allen professionellen Anforderungen gerecht wird und auch im Privatbereich für verlässliche Funktion und hohe Qualität steht.

*The GRIFFWERK brand was previously reserved for the design manufacture area. Frascio as a company was founded in North-Italian Bretone in 1946. The brand has been present in Germany since 1999. We have great plans for the next few years: The GRIFFWERK premium brand was previously reserved for the drafts of the design manufacture. This will change from 2014 onwards. GRIFFWERK now represents the entire company as a brand.*

*The Italian roots are present, but we have developed a separate corporate identity together with you, our customers. The elegance and playfulness of the Italian drafts is increasingly supplemented by clear, simple fittings of stainless steel. Great designers left their mark on our door handles. We present the CHARACTERS COLLECTION by Sieger Design for the year of 2013 and are proud of having the licensed ULMER GRIFF by Max Bill. The PROFESSIONAL LINE, which meets all professional requirements in quality and equipment, is a special strength of our offer. It also represents reliable function and high quality in the private area.*



MATTHIAS LAMPARTER  
GESCHÄFTSFÜHRER, GRIFFWERK GMBH



## INHALT | CONTENT

### TÜRGRIFFE DOOR HANDLES



01   DAS ZEITLOSE WOHNEN <i>TIMELESS LIVING</i>	9
02   DAS LEBENDIGE WOHNEN <i>LIVELY LIVING</i>	25
03   DAS STILVOLLE WOHNEN <i>STYLISH LIVING</i>	35
04   DAS EXPRESSIVE WOHNEN <i>EXPRESSIVE LIVING</i>	45
DESIGN MANUFAKTUR	59



### SICHERHEITSBESCHLÄGE SECURITY FITTINGS

BESCHLÄGE FÜR WOHNUNGSEINGANGSTÜREN <i>FITTINGS FOR APARTMENT DOORS</i>	77
--	----

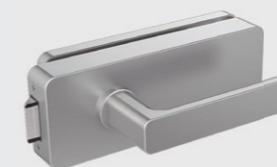

### BESCHLÄGE FÜR GLASTÜREN FITTINGS FOR GLASS DOORS

GLASSCHLOSSKÄSTEN UND BÄNDER <i>GLASS-DOOR LOCKS AND HINGES</i>	83
--	----



### SCHIEBETÜRBESCHLÄGE FITTINGS FOR SLIDING DOORS

SCHIEBETÜRSYSTEME FÜR GLAS UND HOLZ <i>SLIDING DOORS (GLASS, WOOD)</i>	113
---	-----

### ÜBERSICHTSTABELLEN UND INFORMATIONEN OVERVIEW TABLES AND INFORMATION

ÜBERSICHT TÜRGRIFFE <i>OVERVIEW TABLES DOOR HANDLES</i>	138
ÜBERSICHT SCHLOSSKÄSTEN FÜR GLAS <i>OVERVIEW TABLES GLASS DOOR LOCKS</i>	144
ALPHABETISCHES VERZEICHNIS <i>ALPHABETIC DIRECTORY</i>	146



## TÜRGRIFFE *DOOR HANDLES*

Unsere Passion gilt Türbeschlägen. Für uns sind sie der Schmuck der Tür. Wir lieben die unterschiedliche Haptik der Formen und Oberflächen: kantig, klar und kühl oder weich und anschmiegsam. Kein Element Ihrer Wohnumgebung werden Sie täglich häufiger berühren. Genießen Sie die Vielfalt, berühren und testen Sie. Dieser Katalog möchte Ihnen Inspiration sein und auch Berater zu allen Themen rund um den Beschlag, ob für Renovierungen oder im Neubau.

*Door fittings are our passion. We consider them door decorations. We love the different feel of forms and surfaces: Edgy, clear and cool, or soft and supple. There is no element in your living environment that you will touch more frequently. Enjoy the diversity, touch and test it. This catalogue would like to be your inspiration and consultant on all subjects surrounding fittings, for renovations or in new construction.*

01.

DAS ZEITLOSE WOHNEN | TIMELESS LIVING

Seite | Page 9

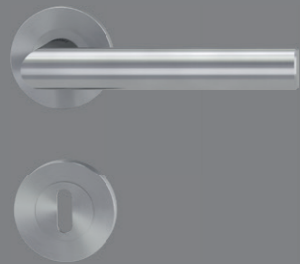

Türbeschläge aus dem Wohnstil 01. zeigen eine sehr klare Formensprache. Sie passen insbesondere zu Türen in ebenso zeitloser und zurückhaltender Optik. Weil sie sich selbst eher zurücknehmen können Sie auch mit Türen kombiniert werden, die eine auffällige und eigenwillige Oberfläche aufweisen.

*Door fittings from lifestyle 01. have a very clear style. They work especially well with doors that have a similarly timeless and restrained look. As they themselves are rather restrained, they can also be combined with doors that have a more ostentatious and unique finish.*

02.

DAS LEBENDIGE WOHNEN | LIVELY LIVING

Seite | Page 25

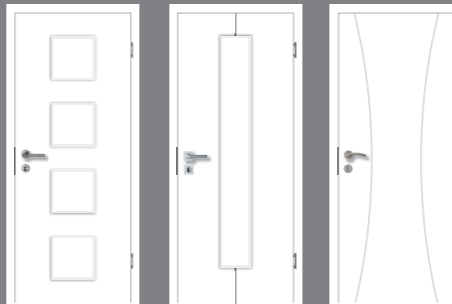
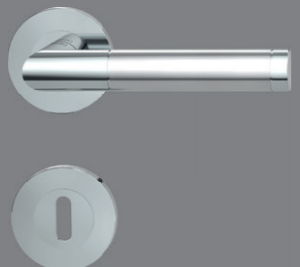

Im Wohnstil 02. ist Variantenreichtum und Abwechslung erlaubt. Ideal ist, wenn sich Formdetails der Tür auch im Beschlag finden. Quadratische Lichtausschnitte harmonisieren zum Beispiel sehr gut mit quadratischen Rosetten. Auch auf sehr schlicht gehaltenen Türen kommen Beschläge mit auffälligen Details gut zur Geltung.

*Rich variety and diversity is permitted in lifestyle 02. It is ideal if the form and shape of the door are also reflected in the fitting. Square glass panels, for example, harmonise very well with square rosettes. Fittings with ostentatious detailing also work well on ultra-minimalist doors.*

03.

DAS STILVOLLE WOHNEN | STYLISH LIVING

Seite | Page 35

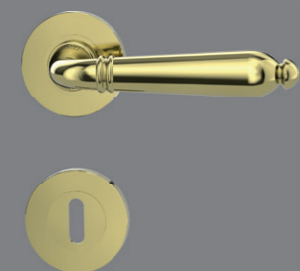

Stiltüren in Weißlack oder auch Landhaustüren zählen wir zum Wohnstil 03. Betonen Sie die Stilepoche, indem Sie edle und dekorative Beschläge im historischen Stil wählen oder schaffen Sie mit dem Beschlag einen Übergang zum modernen Interieur. Es ist durchaus interessant Stile zu mixen. Mehr dazu im Kapitel Wohnstil 03.

*White painted wooden panel doors as well as country house doors are included in Lifestyle 03. Accentuate the style epoch by selecting sophisticated and ornamental fittings from this Lifestyle. Would you like to create a transition to your contemporary interior? You are more than welcome to mix styles. More on this in the lifestyle 03. chapter.*

04.

DAS EXPRESSIVE WOHNEN | EXPRESSIVE LIVING

Seite | Page 45

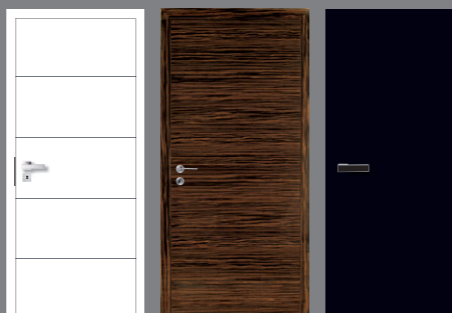
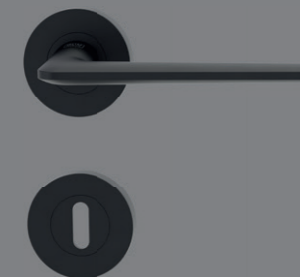

Im Wohnstil 04 haben Designer mit ungewöhnlichen Ideen das Wort. Jeder Beschlag weist eine eigene Formensprache auf. Der besondere Charakter dieser Entwürfe sollte mit der Tür korrespondieren. Flächenbündige Türen passen ideal zu PIATTA S und FRAME 1.0 bietet sogar die Möglichkeit, die Oberfläche der Tür in den Beschlag zu integrieren.

*Designers with unusual ideas and visions have their say in lifestyle 04. Every fitting has its own special design style. The unique character of these designs should correspond to your door. PIATTA S works well with flush doors, while FRAME 1.0 even offers the option of integrating the finish of your door in the fitting.*

# 01.



## 01 | DAS ZEITLOSE WOHNEN

ZEITLOS • REDUZIERT • SCHLICHT • PURISTISCH • KLAR • EINFACH • DEZENT  
ENTSCHIEDEN • LANGFRISTIG • FUNKTIONAL • GEOMETRISCH • ELEMENTAR

## 01 | TIMELESS LIVING

TIMELESS • MINIMALIST • SIMPLE • PURIST • CLEAR • SIMPLE • DISCREET  
EMPHATIC • DURABLE • FUNCTIONAL • GEOMETRIC • ELEMENTARY

PRODUKTFAMILIE

Alle Designs sind bei GRIFFWERK als komplette Produktfamilie erhältlich. Zur Rosettengarnitur für Holztüren erhalten Sie auch verschließbare Varianten und selbst passende Fenstergriffe. Bei Glastüren muss nicht auf die einheitliche Optik verzichtet werden: alle Schlosskästen können mit den Griffen aus dem Sortiment kombiniert werden.

Für Ausstattungen im Objektbereich bieten Beschläge der PROFESSIONAL LINE den kompletten Umfang für Profis.

Unsere neuen verriegelbaren Türgriffe mit smart2lock-Technologie sorgen für mehr Privatsphäre im Wohnraum ohne Schlüssel- oder WC-Rosetten.

PRODUCT COLLECTION

All GRIFFWERK designs are available as a complete product collection. Lockable versions and even matching window handles are available to match rosette fittings for wooden doors. Even on glass doors the optic can be maintained: all glass door locks can be combined with handles from the GRIFFWERK collection.

PROFESSIONAL LINE fittings offer a complete collection for professionals for commercial fit-outs.

Our new lockable door handles with smart2lock technology provide more privacy in the living space without key or toilet rosettes.



**smart2lock**  
by GRIFFWERK

**smart2lock**  
by GRIFFWERK

**NEU**  
UPGRADE IN  
FUNKTION UND  
DESIGN, SIEHE S. 72  
NEW: UPGRADE IN  
OPERATION AND  
DESIGN, P. 72

DIE NEUE TÜRÄSTHETIK.  
OHNE SCHLÜSSELROSETTE.  
THE NEW DOOR AESTHETICS.  
WITHOUT KEY ROSETTE.

**LUCIA PROFESSIONAL SMART2LOCK**  
SCHRAUBROSETTE | SCREW ROSE  
EDELSTAHL MATT | SATIN STAINLESS STEEL  
ART.-NR.: 120 13 31 71

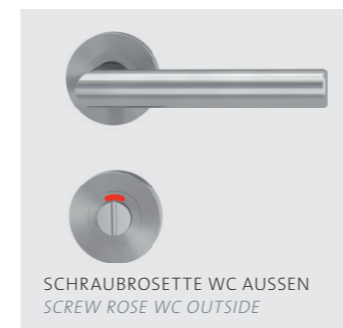
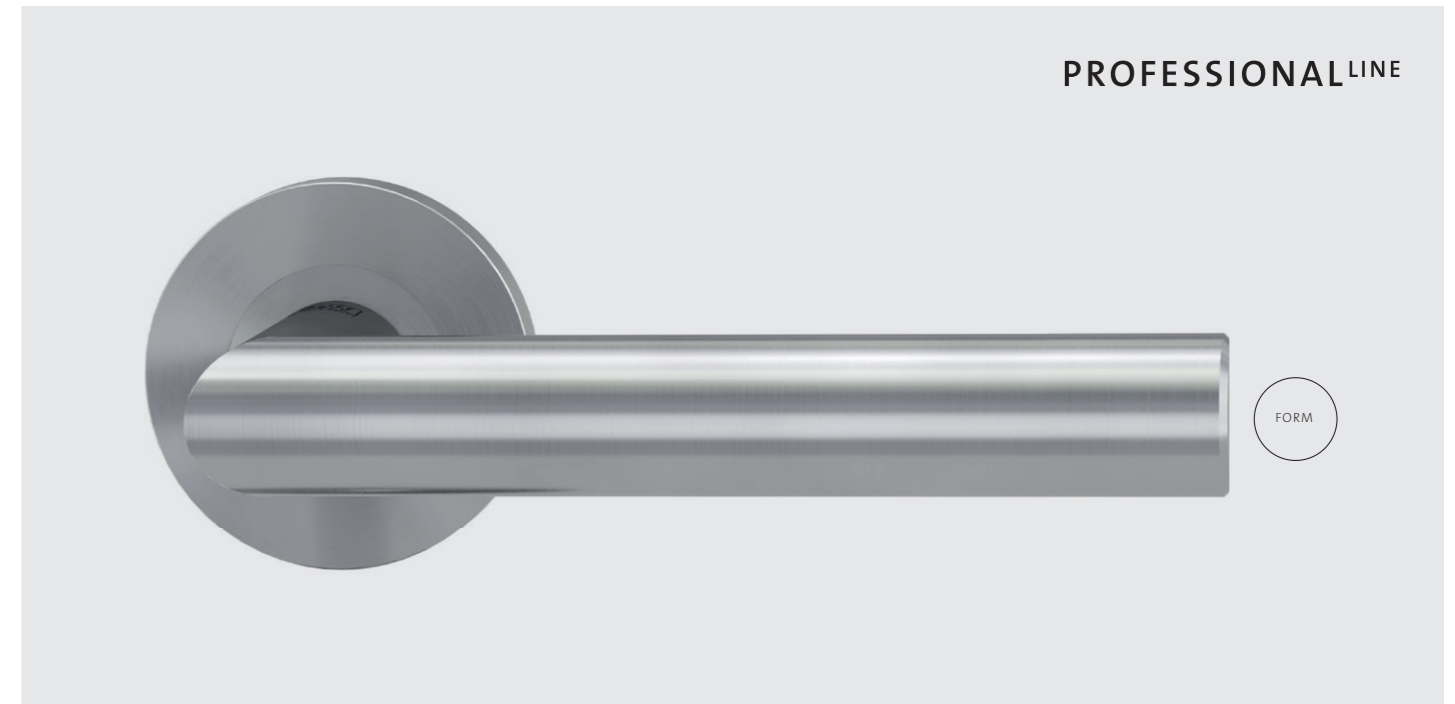
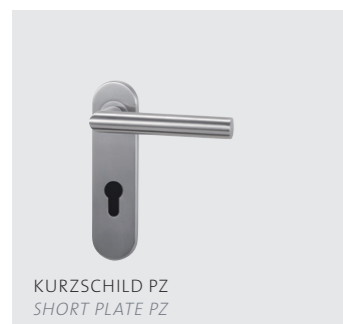



## MATERIALAKZENTE

LUCIA gibt es in Klipp- oder Schraubtechnik in Edelstahl, Graphitschwarz und Graphitschwarz mit Messing- oder Kupferakzent.

„Unser“ Schwarz ist ein mattes, sehr tiefes Schwarz. Die verwendete Beschichtung ist so widerstandsfähig, dass damit auch Werkzeuge beschichtet werden. Auch ist sie unempfindlich gegen Fingerabdrücke.

Zur Designlinie passt die kreisförmige Griffmuschel PLANE0 GM\_49111, ebenfalls mit Inlays aus echtem Messing oder Kupfer. Der nachtschwarze Rand ist ein wunderbarer Kontrast dazu.

## MATERIAL ACCENTS

*LUCIA is available in clip-on or screw-on technique in stainless steel, graphite black and graphite black with brass or copper accent.*

*“Our” black is a matte, very deep black. The coating is so resistant that even tools can be coated with it. Nevertheless, it is not sensitive to finger prints.*

*The design supplement fits to the circular PLANE0 GM\_49111 grip shell, also with inlays of real brass or copper. The night-black edge forms a wonderful contrast to his.*



auch verriegelbar erhältlich  
also lockable available  
**smart2lock**  
by GRIFFWERK

## TRI 134

SCHRAUBROSETTE | SCREW ROSE  
EDELSTAHL MATT | SATIN STAINLESS STEEL  
ART.-NR.: 134 13 01 71



## LUCIA SELECT

SCHRAUBROSETTE | SCREW ROSE  
GRAPHITSCHWARZ/MESSING | GRAPHITE BLACK/BRASS  
ART.-NR.: 135 13 01 51



## LUCIA SELECT

SCHRAUBROSETTE | SCREW ROSE  
GRAPHITSCHWARZ/KUPFER | GRAPHITE BLACK/COPPER  
ART.-NR.: 135 13 01 52



## FÜR DIE HAND GEMACHT

Wir haben uns den Hohlraum der greifenden Hand einmal genauer angesehen und festgestellt: Es ist kein Kreis, kein Oval und kein Rechteck, sondern ein weich gerundetes Dreieck. Also entwickelten wir in Blaustein ein neues Griffprofil mit drei Seiten. TRI 134 ist „wie für die Hand gemacht“.

## MADE FOR THE HAND

*We took a closer look at the cavity of the grasping hand and found out: it is not a circle, not an oval, not a rectangle, but a softly rounded triangle. So we developed a new handle profile with three sides. TRI 134 is „made for the hand“.*



**PROFESSIONAL LINE**

FORM

**LORITA PROFESSIONAL**  
 SCHRAUBROSETTE | SCREW ROSE  
 EDELSTAHL MATT | SATIN STAINLESS STEEL  
 ART.-NR.: 115 01 01 71

auch verriegelbar erhältlich  
*also lockable available*  
**smart2lock**  
 by GRIFFWERK



SCHRAUBROSETTE WC  
 SCREW ROSE WC

SCHUTZ-ROSETTEN-GARN. R2/PZ  
 PROTECTION ROSE SET R2/PZ

SCHUTZBESCHLAG TITANO SB\_882  
 SECURITY FITTING TITANO SB\_882

FENSTERGRIFF  
 WINDOW HANDLE



SCHLOSSKASTEN CREATIVO  
 GLASS-DOOR LOCK CREATIVO



## ANSPRUCH ZEIGT SICH IM DETAIL!

Die Garnituren der Professional Line überzeugen mit nur 8 mm Rosettenstärke, feinsten Fugen der Schraubrosetten, kleinsten Radien und dem PROFESSIONAL LINE eigenen und unverkennbaren Premium Finish. Hochwertige Ausstattungsdetails wie beidseitige Hochhaltefedern und eine Unterkonstruktion aus Edelstahl (nicht Kunststoff) ergänzen das Leistungsspektrum.

## DEMANDS ARE REFLECTED IN DETAIL!

The Professional Line units convince with a rosette height of only 8 mm, delicate joints around the screw-on rosettes, smallest radii and the PROFESSIONAL LINE's specific and unmistakable Premium Finish. High-quality equipment details such as the two lifting springs and a subconstruction of stainless steel (not plastic) supplement the offered collection.

## PROFESSIONAL LINE

PROFI-QUALITÄT FÜR OBJEKT & PRIVAT  
PROFESSIONAL QUALITY FOR OBJECT & PERSONAL USE

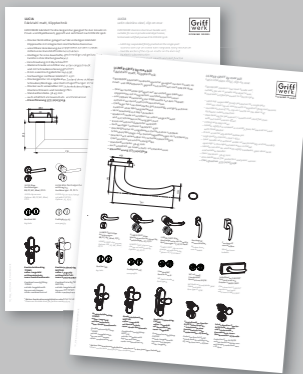

Eine Übersicht aller Varianten finden Sie in unseren technischen Datenblättern auf [WWW.GRIFFWERK.DE](http://WWW.GRIFFWERK.DE)  
An overview of all variants is available in our technical datasheets at [WWW.GRIFFWERK.DE](http://WWW.GRIFFWERK.DE)

SCHRAUBTECHNIK PROF GK4  
SCREW-ON TECHNIQUE PROF GK4

- Schraubrosette in Edelstahl mit Vollgriff  
*stainless steel, solid spindle*
- festdrehbar gelagerter Griff  
*Handle firmly pivoted*
- Gleitlager, wartungsfrei, unsichtbar  
*Plain bearings, maintenance-free, invisible*
- gegenläufige M4-Verschraubung  
*M4-screw connection, counter-running*  
*Firmly welded support cams*
- beidseitige Hochhaltefedern  
*bilateral lifting springs*
- Unterkonstruktion rostfreier Edelstahl  
*Subconstruction of stainless steel, non-corrosive*
- Geprüft nach DIN EN 1906 ([www.griffwerk.de](http://www.griffwerk.de))  
*Audited to DIN EN 1906 ([www.griffwerk.com](http://www.griffwerk.com))*

## PROFESSIONAL LINE

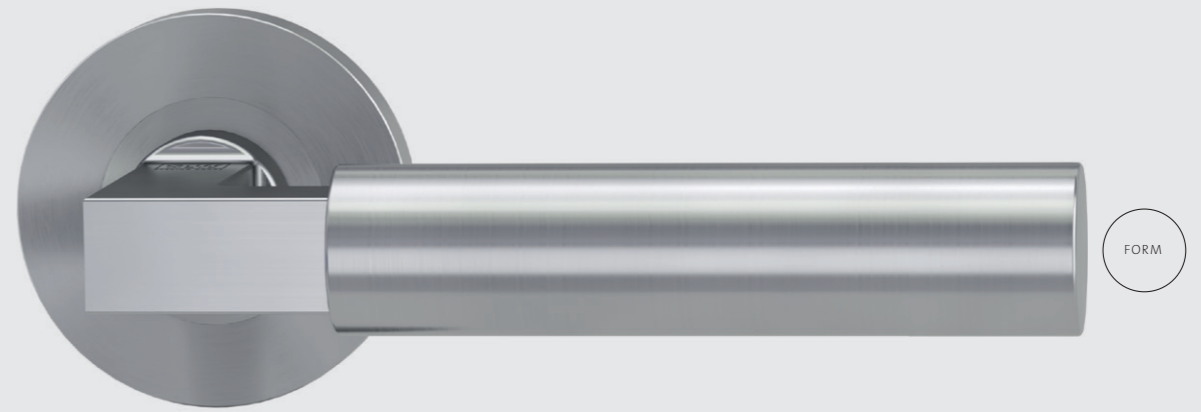

## METRICO PROFESSIONAL

SCHRAUBROSETTE | SCREW ROSE  
EDELSTAHL MATT | SATIN STAINLESS STEEL  
ART.-NR.: 125 01 01 71



SCHRAUBTECHNIK PROF GK4  
SCREW-ON TECHNIQUE GK4



QUELLE:PHOTOCASE.DE/6MA16

## STATEMENT DES INDUSTRIEZEITALTERS

Auch diese Griff-Form entstand in den 20-er Jahren, als die Grundsteine gelegt wurden für moderne und industriell herstellbare Formen in Design und Architektur. Eine zeitlos schöne Geometrie: Die Handhabe bleibt rund; der Übergang zur Tür wird aus einem Vierkantstab gebildet.

## A STATEMENT OF THE INDUSTRIAL AGE

This handle shape also originated from the 1920's when the foundations were laid for the modern and industrially produced forms in design and architecture. A timelessly beautiful shape: the handle remains round; with the transition to the door being formed by a square rod.



**PROFESSIONAL LINE**

FORM

**ALESSIA PROFESSIONAL**  
 SCHRAUBROSETTE | SCREW ROSE  
 EDELSTAHL MATT | SATIN STAINLESS STEEL  
 ART.-NR.: 105 01 01 71

SCHLOSSKASTEN CREATIVO  
 GLASS-DOOR LOCK CREATIVO

SCHUTZBESCHLAG TITANO SB\_882  
 SECURITY FITTING TITANO SB\_882

FENSTERGRIFF  
 WINDOW HANDLE

**U-FORM: VOM PFERDESTALL ZUM WOLKENKRATZER**

In Pferdeställen wurden häufig Türgriffe eingesetzt, deren Ende sich wieder dem Türblatt zuwendet. So konnten sich Leinen und Führseile nicht verfangen. Auch in öffentlichen Gebäuden sind solche geschlossenen Drückerformen wie bei ALESSIA vorgeschrieben.

*U-SHAPE: FROM THE STABLE TO THE SKYSCRAPER*

*Door handles with ends that turn in towards the door were often used in stables so that reins and leashes would not become caught. These closed handle shapes, such as the ALESSIA, are also prescribed for many public buildings.*

FORM

**SAVIA SCHRAUBTECHNIK**  
 SCHRAUBROSETTE | SCREW ROSE  
 EDELSTAHL MATT | SATIN STAINLESS STEEL  
 ART.-NR.: 191 01 01 71

SCHRAUBROSETTE WC  
 SCREW ROSE WC

SCHLOSSKASTEN CLASSICO  
 GLASS-DOOR LOCK CLASSICO

SCHUTZ-ROSETTEN-GARN. R1/ZA  
 PROTECTION ROSE SET R1/ZA

SCHUTZBESCHLAG TITANO SB\_882  
 SECURITY FITTING TITANO SB\_882

## GRIFFPROFILE

Die Hände entscheiden mit, wenn es um Türgriffe geht. Jedes Griffprofil hat einen eigenen Charakter. Wir unterscheiden vier verschiedene Profiltypen: rund, oval, eckig und design.

## HANDLE PROFILES

*When it comes to door handles, how it feels in your hand is just as important as the aesthetics. Each handle profile has its own style.*

*We have four different profile types: round, oval, square and design.*

FORM

KREISRUNDE PROFILE, SIND ZEITLOSE KLASSIKER: GEOMETRISCHE OPTIK, DIE ANGENEHM ZU GREIFEN IST.

*ROUND PROFILES ARE TIMELESS CLASSICS, A GEOMETRICALLY CLEAN LOOK THAT IS EQUALLY PLEASANT TO HANDLE.*

FORM

OVALE GRIFFPROFILE BIETEN EINE ETWAS BREITERE HANDAUFLAGE. OVAL PROFILES PROVIDE YOUR HANDS WITH A MORE SUBSTANTIAL SURFACE TO GRIP.

FORM

QUADRATISCHE UND RECHTECKIGE PROFILE SIND KANTIGER. WEICH GESCHLIFFENE ÜBERGÄNGE SORGEN FÜR GREIFKOMFORT.

*SQUARE AND RECTANGULAR PROFILES ARE MORE EDGY. SOFTLY POLISHED TRANSITIONS ENSURE A COMFORTABLE HOLD.*

FORM

TRIGONAL

UNSERE DESIGNDRÜCKER WEISEN AUSSERGEWÖHNLICHE, AUSGEFALLENE FORMEN AUF. OUR DESIGNER HARDWARE FEATURES EXCEPTIONAL, UNUSUAL SHAPES.





 DESIGN + SYSTEM

Häufig werden Glastüren mit weiteren Holztüren kombiniert. Ideal, wenn alle Beschläge in Technik und Oberfläche abgestimmt wurden.

Im GRIFFWERK-Sortiment finden Sie auch Beschläge für Wohnungseingangstüren, Holzinnentüren und sogar für Fenster im passenden Design.

*Glastures are frequently combined with other wooden doors. Ideal if all fittings were matched in technology and surface.*

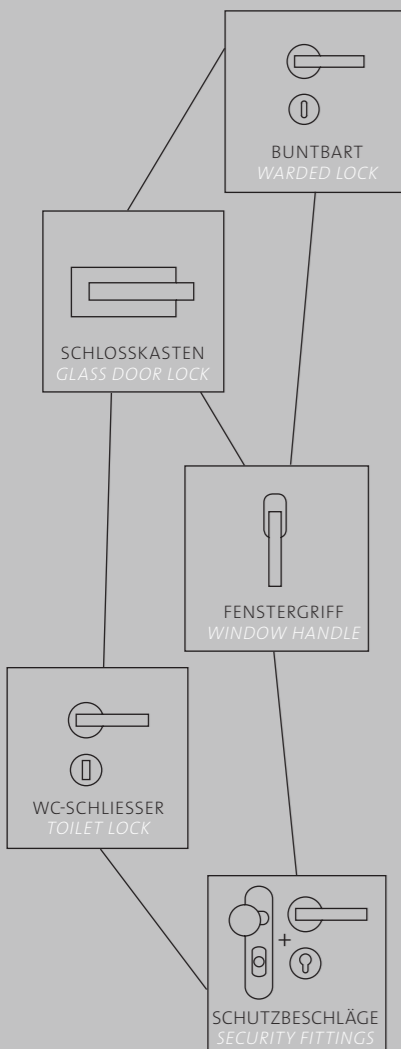
*Find in the GRIFFWERK also provide fittings for apartment entrance doors, wooden doors and also for windows in the same design.*



MEHR INFORMATION FINDEN SIE UNTER  
FOR MORE INFORMATION  
WWW.GRIFFWERK.DE



PURISTO + VIVIA

## IN EINER OPTIK

Ganz im Trend liegen Glastüren, denn Sie zaubern eine lichtoffene, helle Atmosphäre ins Wohnambiente und sind echter Blickfang für jeden Raum. Alle Schlosskästen lassen sich mit Griffen Ihrer Wahl aus der GRIFFWERK-Kollektion kombinieren. So kann auf Holz- und Glastüren die gleiche Optik gewahrt werden.

## CONSISTENT DESIGN

*Glass doors are the current trend – they create a bright portal of light in the living space and draw the eye in any room. All lock cases can be combined with the handles of your choice from the GRIFFWERK collection. So you can use the same design with doors made from wood and glass.*

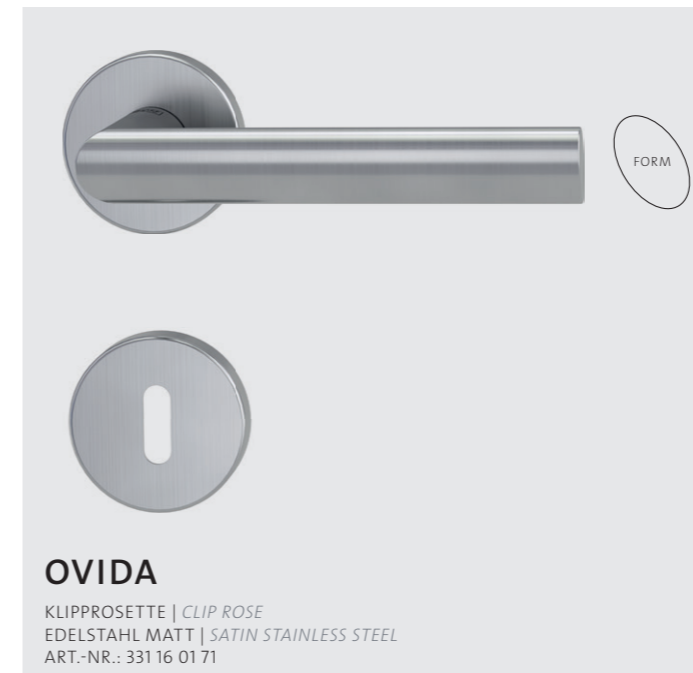

## KLIPPTECHNIK CLIP-ON TECHNIQUE

- Edelstahl, ohne sichtbare Verschraubung  
*stainless steel, no visible screws*
- Klippnocken für Schnellmontage  
*Clip-on cams for quick installation*
- Gleitlager, wartungsfrei, unsichtbar  
*Plain bearings, maintenance-free, invisible*
- Hochhaltefedern, Federstahl, beidseitig  
*Lifting springs, spring steel, bilateral*
- Unterkonstruktion aus hochwertigem Kunststoff  
*Subconstruction of high-quality plastic*
- Geprüft nach DIN EN 1906 ([www.griffwerk.de](http://www.griffwerk.de))  
*Audited to DIN EN 1906 ([www.griffwerk.com](http://www.griffwerk.com))*

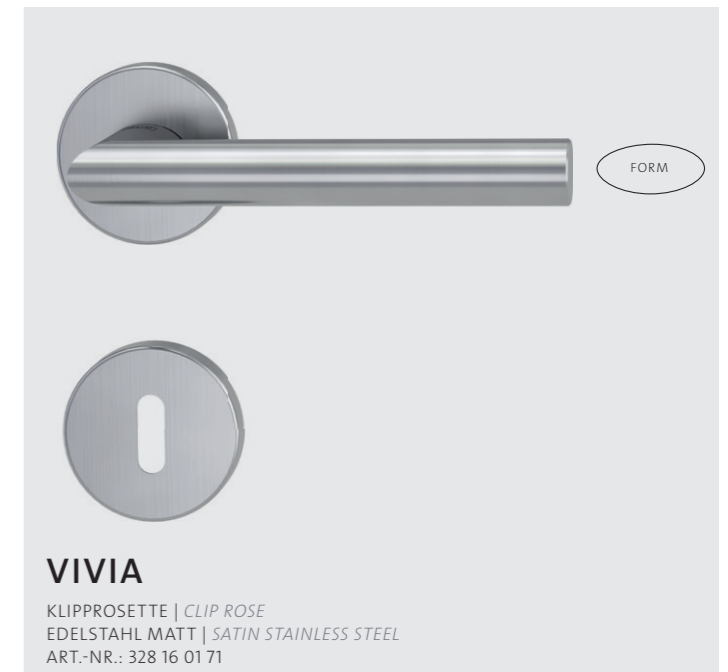

# 02.



## 02 | DAS LEBENDIGE WOHNEN

LEBHAFT • FRÖHLICH • BEWEGT • SPORTLICH • DYNAMISCH • LEICHT  
SPONTAN • ABWECHSLUNGSREICH • SCHWUNGVOLL • EN DÉTAILLE

## 02 | LIVELY LIVING

LIVELY • CHEERFUL • ENERGETIC • ATHLETIC • DYNAMIC  
SLIGHTLY SPONTANEOUS • VARIED • SWEEPING • DETAILED

PROFESSIONAL<sup>LINE</sup>



FORM



LOREDANA PROFESSIONAL

SCHRAUBROSETTE | SCREW ROSE  
 EDELSTAHL POLIERT/MATT | BRUSHED STAINLESS STEEL  
 ART.-NR.: 110 13 01 73

auch verriegelbar erhältlich  
 also lockable available

**smart2lock**  
 by GRIFFWERK



FENSTERGRIFF  
 WINDOW HANDLE



SCHUTZBESCHLAG TITANO SB\_882  
 SECURITY FITTING TITANO SB\_882



SCHUTZ-ROSETTEN-GARN. R1/ZA  
 PROTECTION ROSE SET R1/ZA



SCHLOSSKASTEN PURISTO  
 GLASS-DOOR LOCK PURISTO



SCHLOSSKASTEN CLASSICO  
 GLASS-DOOR LOCK CLASSICO

KLASSISCHE MODERNE

Eine dezente Form mit eleganter Ausstrahlung. Die hochpolierten Elemente spiegeln in strahlendem Glanz während die Greiffläche aus mattiertem Edelstahl im sanften Kontrast steht.

CLASSIC MODERN

*A discreet shape with an elegant radiance. The highly polished elements reflect in shining brilliance, with the finish of the matt stainless steel handle in soft contrast.*

Weitere Glasbeschläge ab Seite 83.  
 For more glass hardware, go to page 83.

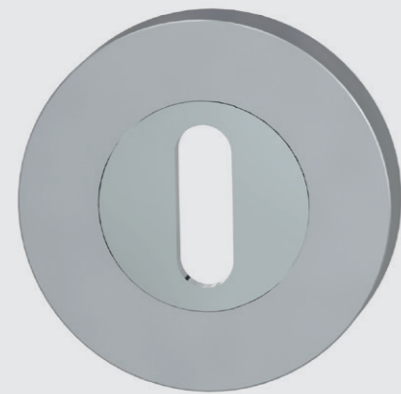
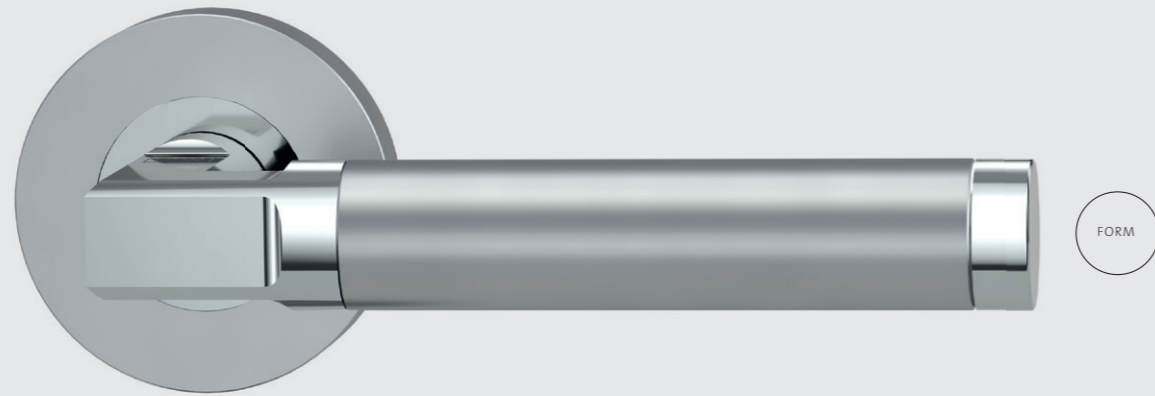

## LARONDA

SCHRAUBROSETTE | SCREW ROSE  
CHROM/PERLA SILBERMATT | CHROME/PERLA SILVER MAT  
ART.-NR.: 228 10 01 42

## STIL UND HARMONIE

Bei der Wahl Ihrer Türbeschläge können Sie formale Details der Architektur oder des Interieurs aufgreifen. Dadurch entsteht eine harmonische, visuelle Gesamtwirkung. Es können Formen, Linien, Strukturen oder auch Oberflächen sein.

## STYLE AND HARMONY

*You can incorporate formal architectural or interior decor details in the choice of your door fittings, thereby creating an overall harmonious visual effect. These can include forms and shapes, lines, structures or even finishes.*

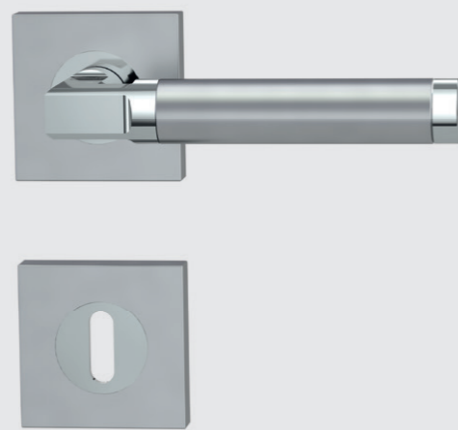

## LARONDA QUATTRO

METALLUNTERKONSTRUKTION HOCHHALTEFEDER | METALSUBCONSTR.  
CHROM/PERLA SILBERMATT | CHROME/PERLA SILVER MAT  
ART.-NR.: 228 11 01 42

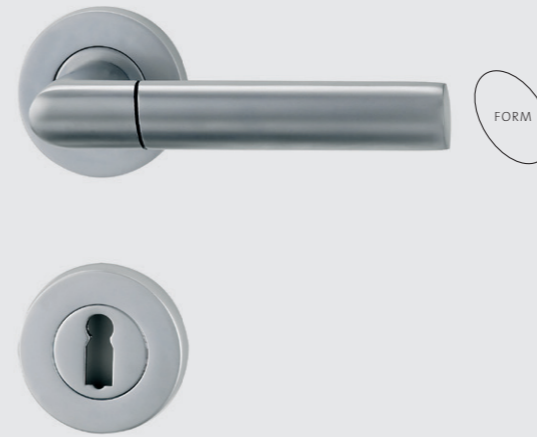

## MONICA

SCHRAUBROSETTE | SCREW ROSE  
PERLA SILBERMATT | PERLA SILVER MAT  
ART.-NR.: 232 10 01 21



## MONICA QUATTRO

METALLUNTERKONSTRUKTION HOCHHALTEFEDER | METALSUBCONSTR.  
PERLA SILBERMATT | PERLA SILVER MAT  
ART.-NR.: 232 11 01 21



ROSETTENFORM

## DIE QUADRATUR DES KREISES

Die Quadratur des Kreises ist eine klassische Fragestellung aus der Geometrie. Bei vielen GRIFFWERK Modellen können Sie sich für runde oder quadratische Rosetten entscheiden und erreichen eine vollkommen unterschiedliche Optik.

Weitere Griffmodelle mit quadratischer Rosette sind: LUCIA, CARLA, CUBICO, SQUARE, OVIDA, ARICA, LUCIA PIATTA S und alle Entwürfe der KOLLEKTION CHARACTERS BY SIEGER DESIGN.

## THE SQUARING OF THE CIRCLE

*The squaring of the circle is a classic geometry problem. With a number of handle designs, you can opt for either round or square rosettes, thereby achieving a completely different look.*

*Other models of handles include: LUCIA, CARLA, CUBICO, SQUARE, OVIDA, ARICA, LUCIA PIATTA S and all designs from the COLLECTION CHARACTERS BY SIEGER DESIGN.*



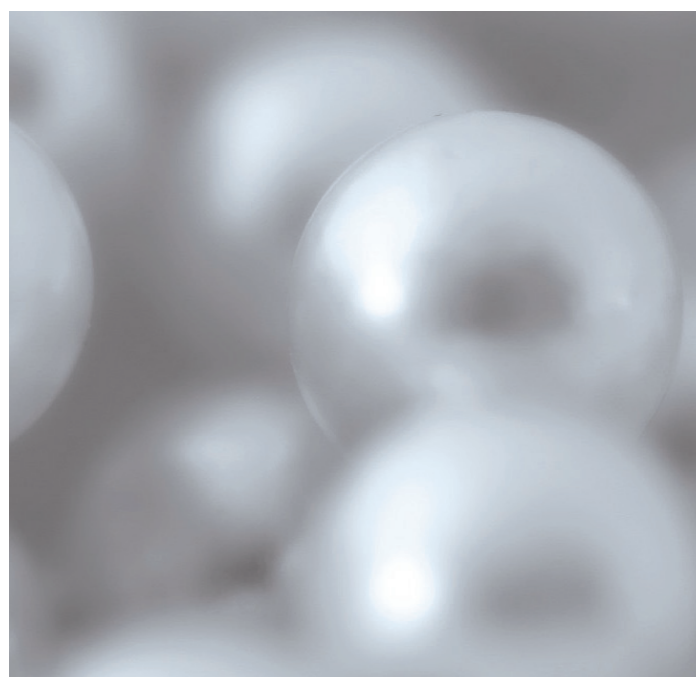

### PERLA SILBERMATT

Eine Oberfläche mit sanftem, silbrigen Glanz und besonders angenehmer Haptik. Gleichzeitig ist diese Oberfläche besonders widerstandsfähig und unempfindlich.

#### PERLA SILVER MAT

*A finish with a velvet, silvery sheen and a particularly pleasing feel. This finish is also ultra-resistant and insensitive.*







FORM

**ARICA**

KLIPPROSETTE | *CLIP ROSE*  
 EDELSTAHL POLIERT/MATT | *BRUSHED STAINLESS STEEL*  
 ART.-NR.: 339 16 01 73

**ARICA QUATTRO**

KLIPPROSETTE | *CLIP ROSE*  
 EDELSTAHL POLIERT/MATT | *BRUSHED STAINLESS STEEL*  
 ART.-NR.: 311 17 01 73



FORM

**CHRISTINA**

KLIPPROSETTE | *CLIP ROSE*  
 EDELSTAHL POLIERT/MATT | *BRUSHED STAINLESS STEEL*  
 ART.-NR.: 185 16 01 73

**CHRISTINA QUATTRO**

KLIPPROSETTE | *CLIP ROSE*  
 EDELSTAHL POLIERT/MATT | *BRUSHED STAINLESS STEEL*  
 ART.-NR.: 313 17 01 73



FORM

**SIMONA**

SCHRAUBROSETTE | *SCREW ROSE*  
 CHROM/NICKELMATT/EDELSTAHL | *CHROME/NICKEL MAT/STAINLESS STEEL*  
 ART.-NR.: 234 10 01 44

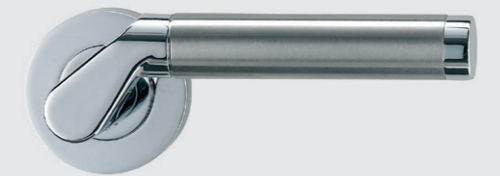

FORM

**CORINNA**

SCHRAUBROSETTE | *SCREW ROSE*  
 CHROM/EDELSTAHL | *CHROME/STAINLESS STEEL*  
 ART.-NR.: 224 10 01 41



FORM

**ANTONELLA**

KLIPPROSETTE | *CLIP ROSE*  
 EDELSTAHL POLIERT/MATT | *BRUSHED STAINLESS STEEL*  
 ART.-NR.: 183 16 01 73



FORM

**ADINA**

KLIPPROSETTE | *CLIP ROSE*  
 EDELSTAHL POLIERT/MATT | *BRUSHED STAINLESS STEEL*  
 ART.-NR.: 180 16 01 73

**CHROM, GLANZ UND BEWEGTE FORMEN**

Ob am charmanten Oldtimer oder am 300 PS Modell aus einer der Automobil-Edelschmieden, Chrom ziert Leisten, Kanten und selbstverständlich auch Türgriffe. Eine ähnliche Optik hat auf Hochglanz polierter Edelstahl.

**CHROME, SHEEN AND ENERGETIC FORMS AND SHAPE**

Both on a charming vintage car or on a 300 PS model from one of the luxury automotive manufacturers, chrome is used to decorate rims, edges and, of course, also the handles of car doors. Both light and the colours of the surroundings are reflected in chrome. It comes across as being cool, sophisticated, clear and dynamic.



# 03.

## 03 | DAS STILVOLLE WOHNEN

ROMANTISCH • STIMMUNGSVOLL • STILBEWUSST • INSPIRIERT  
MEDITERAN • DEKORATIV • TRADITIONELL • WERTEBEWUSST

## 03 | *STYLISH LIVING*

*ROMANTIC • ATMOSPHERIC • STYLISH • INSPIRED • MEDITERRANEAN  
DECORATIVE • TRADITIONAL • VALUE-CONSCIOUS*



## STILVOLL EINRICHTEN

In allen kunstgeschichtlichen Epochen zeugen prunkvolle Türbeschläge von hoher, handwerklicher Schmiede- und Punzierkunst. Ob in der Formensprache des Barock, des Empire oder mittels der Vielfalt des Historizismus: Der Beschlag war der Schmuck der Tür. Im Wohnstil 03. präsentieren wir Türgriffe, die wie gemacht sind für die edlen Türen einer Stadtvilla oder auch für den gemütlichen Landhausstil.

### STYLISH FURNISHINGS

*Magnificent door fittings are witness to outstanding craftsmanlike forging and punching artistry throughout all art historical epochs. Whether in a Baroque or Empire style or reflecting the diversity of history, fittings were the ornaments on every door. In Lifestyle 03. we showcase door handles that seem as if they were made specifically for the sophisticated doors of a town villa or also for a homely country house style.*

## TÜREN UND INTERIEUR

Tür und Architektur sollten unserer Ansicht nach einem Stil entsprechen. In der Hamburger Gründervilla gleichen die Türen dem Baustil des Hauses und im modernen Glasbau wirken moderne Türen einfach stimmiger. Entscheiden Sie selbst, ob Sie bei klassischen Türen mit schlichten Beschlägen eher einen Übergang zur Modernen schaffen oder denselben Stil betonen.

### DOORS AND INTERIORS

*A door forms part of our view of architecture. The doors correspond to the building style of a villa from the Founding Epoch in Hamburg, whereas modern doors coordinate better on a modern glass building. You can either use fittings to accentuate the classic or create a transition to the modern by opting for a clean, minimalist door handle for a wooden panel door.*



STOLLENTÜREN LASSEN SICH MIT BESCHLÄGEN UNTERSCHIEDLICH INTERPRETIEREN.  
WOODEN PANEL DOORS CAN BE INTERPRETED IN DIFFERENT WAYS WITH THE CLEVER USE OF FITTINGS.

## RENOVIEREN MIT BESCHLÄGEN – EIN NEUER LOOK!

In der Regel passen neue Beschläge auch auf alte Türen. Um alle Bohrlöcher abzudecken eignen sich Langschilder. In diesem Kapitel finden Sie Anregungen und eine Übersicht unserer Langschilder.

### RENOVATING WITH FITTINGS – A NEW LOOK!

*New fittings generally also fit old doors. Long plates are ideal for covering all drill holes. This chapter will provide inspiration and a quick overview of the dimensions of our long plates.*



## ENERGIE- UND STROMKOSTEN SPAREN MIT GLASTÜREN

Dunkle Räume drücken nicht nur auf die Stimmung, sie sorgen auch bei der Energiebilanz für schlechte Laune. Der Lichtmangel muss durch künstliche Lichtquellen ersetzt werden und die brauchen Strom. Das lässt den Energieverbrauch steigen und kostet bares Geld. Dabei kann mit einfachen Renovierungsmaßnahmen viel erreicht werden, denn Holztüren lassen sich einfach durch Glastüren ersetzen. Schiebetüren können sogar über bestehende Zargen montiert werden. Falls Ihre bisherige Tür keinem Standardmaß entspricht können Sie Glastüren im erforderlichen Maß anfertigen lassen. Sprechen Sie mit Ihrem Türenfachhandelspartner.

### SAVING ENERGY AND POWER COSTS WITH GLASS SLIDING DOORS

*Dark rooms not only oppress the mood, but also cause a bad feeling in terms of energy balance. The lack of light must be replaced by artificial light sources. These need electrical power. This in turn drives energy consumption and costs money. Simple renovation measures can do a lot here, by replacing wood doors by glass doors. Sliding doors can even be installed on top of existing frames. If your door is not of a standard size, you can have glass doors produced in the desired size. Contact your door specialist vendor.*

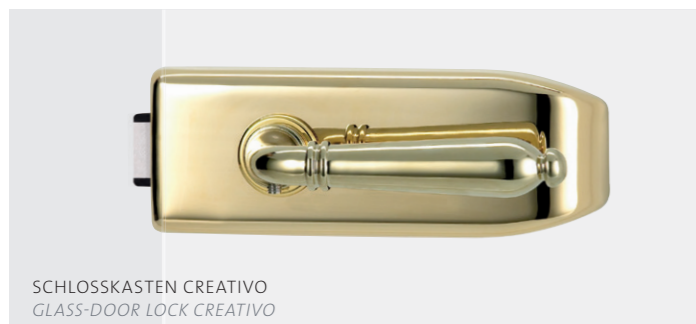

SCHLOSSKASTEN CREATIVO  
GLASS-DOOR LOCK CREATIVO



FENSTERGRIFF IN CHROM  
WINDOW HANDLE IN CHROME



SAMTGRAU  
VELVET GRAY



**CAROLA**

SCHRAUBROSETTE | SCREW ROSE  
CHROM | CHROME  
ART.-NR.: 223 10 01 23

MESSING POLIERT  
POLISHED BRASS



**STILE MIXEN**

Spannend wird es, wenn unterschiedliche Designstile miteinander kombiniert werden. Das schafft interessante Kontraste. Gerade in Altbauwohnungen wirken moderne Akzente belebend. Harmonie gewinnen Sie in Details: Wiederholt sich in beiden Gegenständen die Farbe, die Oberflächenstruktur oder ein Muster?

*MIXING STYLES*

*It can be exciting when different design styles are combined with each other. It creates interesting tensions. Modern features can be exhilarating on apartments in older buildings. You can achieve harmony with the details: Is the colour, surface structure or pattern repeated in both objects?*



**FRANCESCA**

SCHRAUBROSETTE | SCREW ROSE  
 CHROM / NICKELMATT | CHROME / SATIN NICKEL  
 ART.-NR.: 226 10 01 43



SCHLOSSKASTEN CREATIVO  
 GLASS-DOOR LOCK CREATIVO



SCHUTZ-ROSETTEN-GARN. R1/  
 ZA  
 PROTECTION ROSE SET R1/ZA



FENSTERGRIFF  
 WINDOW HANDLE



**MARISA**

SCHRAUBROSETTE | SCREW ROSE  
 NICKELMATT | SATIN NICKEL  
 ART.-NR.: 230 10 01 22



SCHLOSSKASTEN CREATIVO  
 GLASS-DOOR LOCK CREATIVO



SCHUTZ-ROSETTEN-GARN. R1/  
 ZA  
 PROTECTION ROSE SET R1/ZA



FENSTERGRIFF  
 WINDOW HANDLE



**FABIA**

SCHRAUBROSETTE | SCREW ROSE  
 SAMTGRAU | VELVET GRAY  
 ART.-NR.: 225 10 01 25



**ALINA**

SCHRAUBROSETTE | SCREW ROSE  
 NICKELMATT | SATIN NICKEL  
 ART.-NR.: 220 10 01 22

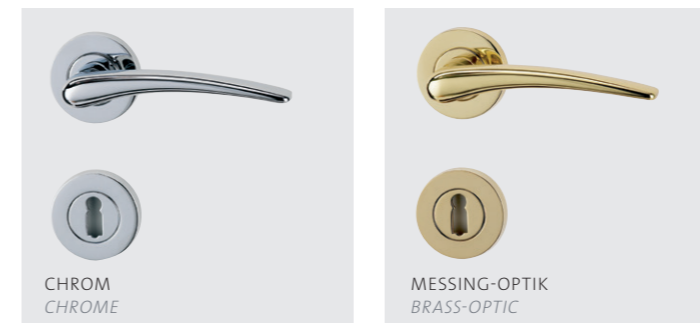

CHROM  
 CHROME

MESSING-OPTIK  
 BRASS-OPTIC

**SCHMEICHELNDE ELEGANZ**

Der sanft gewölbte Bogen der Handhabe bietet eine angenehme Handauflage. MARISA gibt es in verschiedenen Oberflächen zur Wahl.

**SOFT ELEGANCE**

The gently curved arc of the hand grip offers a pleasing surface to hold. MARISA is available in a collection of different finishes.

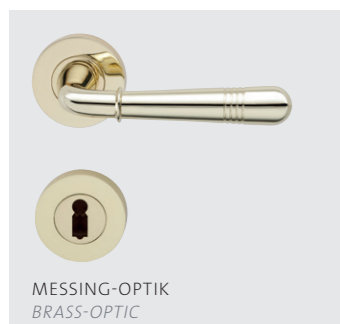

MESSING-OPTIK  
 BRASS-OPTIC

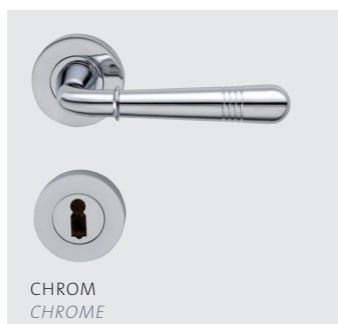

CHROM  
 CHROME

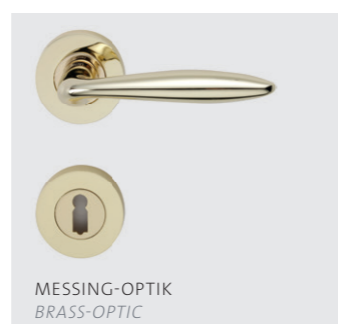

MESSING-OPTIK  
 BRASS-OPTIC

MEHR INFORMATION  
 FINDEN SIE UNTER  
 FOR MORE INFORMATION  
 WWW.GRIFFWERK.DE





### LANGSCHILDER

Bestehende Türen können durch neue Beschläge einen völlig veränderten Look erhalten. Die alten Beschläge zu entfernen ist denkbar einfach. Störend sind eventuell vorhandene Bohrlöcher an der Tür. Um diese abzudecken eignen sich Langschilder.

#### LONG PLATES

*Existing doors can be given a completely different look with new fittings. Removing the fittings is unbelievably simple. Drill holes on the door, used to fix the previous front plates, can be annoying. Long plates are ideal for covering all drill holes.*

#### LUCIO

LANGSCHILD BB | LONGPLATE BB  
EDELSTAHL MATT | SATIN STAINLESS STEEL  
ART.-NR.: 189 25 01 71

LANGSCHILD WC  
LONGPLATE WC



### LOREDANO

LANGSCHILD BB | LONGPLATE BB  
EDELSTAHL POLIERT/MATT  
BRUSHED STAINLESS STEEL  
ART.-NR.: 187 25 01 73

LANGSCHILD WC  
LONGPLATE WC



### AMADEUS

LANGSCHILD BB | LONGPLATE BB  
MESSING POLIERT | POLISHED BRASS  
ART.-NR.: 221 30 01 24

LANGSCHILD WC  
LONGPLATE WC



### FABIO

LANGSCHILD | LONGPLATE  
SAMTGRAU | VELVET GRAY  
ART.-NR.: 225 30 01 25

### SAMTGRAU

Eine ungewöhnliche Oberfläche für Edelstahl. Die Vertiefungen sind im Vergleich zu den erhabenen Flächen dunkler gehalten.

#### VELVETY GREY

*An unusual finish for stainless steel. The indentations are darker compared with the raised surfaces.*



CHROM  
CHROME

MESSING OPTIK  
BRASS OPTIC



# 04.

## 04 | DAS EXPRESSIVE WOHNEN

UNGEWÖHNLICH • AM ZEITGEIST • URBAN • AVANTGARDISTISCH  
DURCHDACHT • CHARISMATISCH • GLAMOURÖS • INNOVATIV • VISIONÄR

## 04 | EXPRESSIVE LIVING

UNUSUAL • OF THE TIME • URBAN • AVANT-GARDE • WELL THOUGHT-OUT  
CHARISMATIC • GLAMOROUS • INNOVATIVE • VISIONARY



ultra flach mit nur 2 mm  
*ultra flat with only 2 mm*

quadratische und runde Rosetten  
*square and round rosettes*

keine Sonderfräsungen für Türen notwendig  
*no extra milling for doors necessary*

aus Edelstahl  
*stainless steel*

einfache Montage mit SMART-KLIPP  
*simple installation with SMART-KLIPP*



## DAS PRINZIP FLÄCHE

Die deutliche Unterscheidung von Wänden, Zargen und Türen ist heute nicht mehr notwendig und gewünscht. Materialien und Optik werden einheitlicher. Das Bedürfnis nach Ordnung und visueller Reduktion verändert die Wohnkultur. Flächenbündige Optik bestimmt daher den Trend. PIATTA S beherrscht diese Gestaltungssprache. Die Rosette kann sich flach wie eine Scheibe dem Türblatt anschmiegen. Für PIATTA S sind nicht einmal Sonderfräsungen notwendig. Sie passt sich konventionellen Türen an.

## THE SURFACE PRINCIPLE

*The clear differentiation between walls, architraves and doors is no longer necessary nor desired today. Materials and visuals are more coherent. The need for order and visual minimalism changes our living culture. A flush appearance therefore defines the fashion. PIATTA S dominates this design style. The rosette clings to the door like a disc. No special milling is even needed with PIATTA S.*

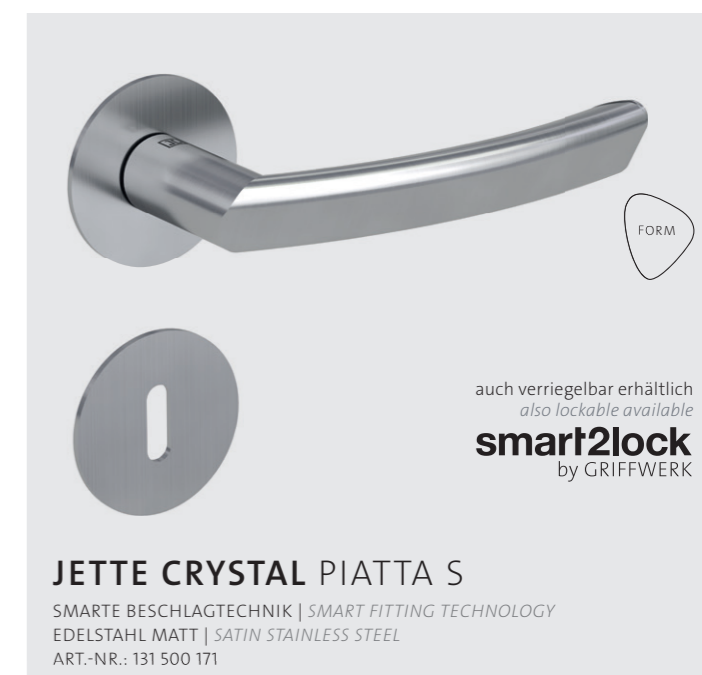





**AVUS PIATTA S**  
 SMARTE BESCHLAGTECHNIK | SMART FITTING TECHNOLOGY  
 KASCHMIRGRAU | CASHMERE GREY  
 ART.-NR.: 290 50 01 27



**AVUS PIATTA S**  
 SMARTE BESCHLAGTECHNIK | SMART FITTING TECHNOLOGY  
 GRAPHITSCHWARZ | GRAPHIT BLACK  
 ART.-NR.: 290 50 01 28



**LUCIA PIATTA S**  
 SMARTE BESCHLAGTECHNIK | SMART FITTING TECHNOLOGY  
 GRAPHITSCHWARZ | GRAPHIT BLACK  
 ART.-NR.: 120 50 01 78

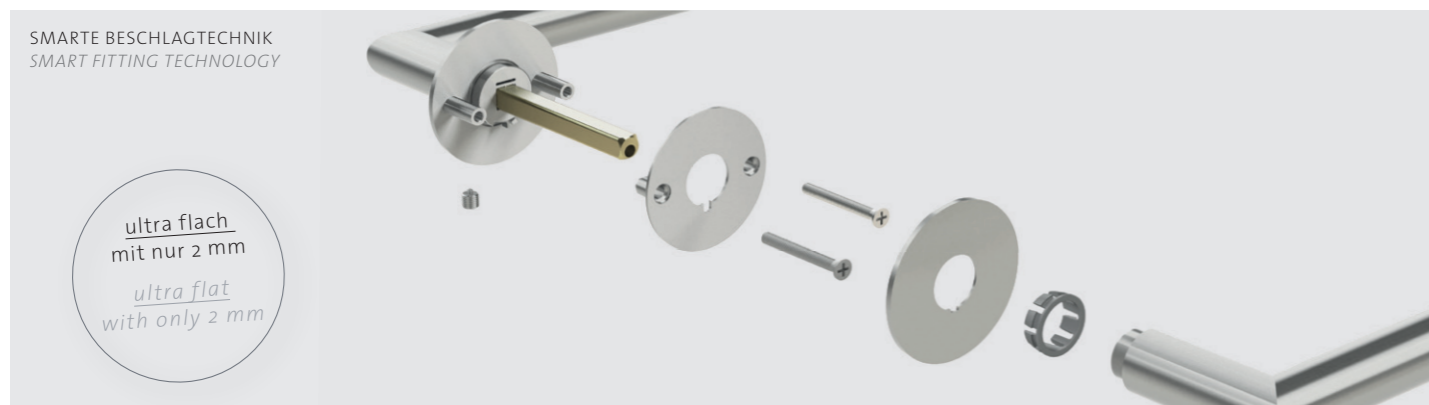

ultra flach  
mit nur 2 mm  
ultra flat  
with only 2 mm



**CUBICO PIATTA S QUATTRO**  
 SMARTE BESCHLAGTECHNIK | SMART FITTING TECHNOLOGY  
 EDELSTAHL MATT | SATIN STAINLESS STEEL  
 ART.-NR.: 211 51 01 71



**LUCIA PIATTA S QUATTRO**  
 SMARTE BESCHLAGTECHNIK | SMART FITTING TECHNOLOGY  
 EDELSTAHL MATT | SATIN STAINLESS STEEL  
 ART.-NR.: 120 51 01 71

auch verriegelbar erhältlich  
also lockable available  
**smart2lock**  
by GRIFFWERK



**LUCIA PIATTA S QUATTRO**  
 SMARTE BESCHLAGTECHNIK | SMART FITTING TECHNOLOGY  
 EDELSTAHL MATT | SATIN STAINLESS STEEL  
 ART.-NR.: 120 51 01 71

**TÜREN IN FLÄCHENBÜNDIGER OPTIK**

Stumpf einschlagende Türen passen ideal zu PIATTA S. Das Türblatt schließt bei diesen bündig mit der Zarge ab. PIATTA S passt aber auch zu Türen mit Profilzargen. Rosetten in flächenbündiger Optik setzen dort neue Stilakzente.

*DOORS IN A FLUSH LOOK*

*PIATTA S works ideally with plain designs of doors. The door closes flush with the architrave. However PIATTA S also fits doors with profiled architraves. Flush rosettes create new stylish features there.*



# JETTE

## ERST DAS LICHT SCHAFFT ARCHITEKTUR.

„Jede Reflexion, jede Facette  
und sogar ein präziser Schatten  
formen den Raum –  
ausdrucksstark und unverkennbar  
in seiner Wirkung.“

*LIGHT BREATHES LIFE  
INTO ARCHITECTURE.*

*“Every reflection, every facet  
and even a defined shadow  
shape the space – expressive  
and unmistakable in their impact.”*

*Jette Joop*



## FASHION TRIFFT ARCHITEKTUR

Exklusiv für GRIFFWERK hat die Designerin Jette Joop eine Kollektion an Glastüren und Glastürbeschlägen entworfen. Es sind markante und dabei zeitlos schöne Designs, die die besondere Handschrift der Designerin tragen. Überlegt zugefügte Facetten spielen mit dem Raumlicht bei den Beschlägen. Neu im Sortiment: Türbeschlag „JETTE CUT“ im haptisch angenehmen Facettendesign.

## FASHION MEETS ARCHITECTURE

*The designer Jette Joop has created a collection of glass doors and glass door hardware exclusively for GRIFFWERK. These are distinctively and also timelessly beautiful designs, which bear the special signature of the designer. The considered addition of facets plays with the ambient light on the door hardware. A new haptically pleasant door handle “JETTE CUT” in faceted design will supplement the collection for summer 2017.*

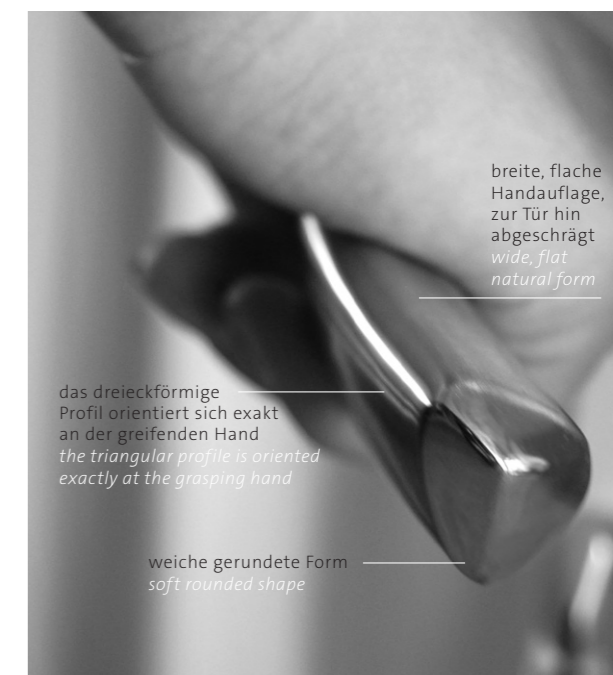

## HAPTİK PERFEKTIONIERT

Eine gerundete Dreiecksform, die den natürlich entstehenden Hohlraum der greifenden Hand weich ausfüllt. Einen besonderen Designakzent bietet das Griffende mit polierten Facetten.

## PERFECT COMFORT

*The rounded triangular shape smoothly fits  
the natural form of the hand. The handle with  
polished facets offers a special design accent.*



JETTE VISION SKS + JETTE VISION RG, EDELSTAHL MATT/POLIERT | BRUSHED STAINLESS STEEL

**JETTE VISION RG**

DESIGN: JETTE JOOP FÜR GRIFFWERK  
 SMARTE BESCHLAGTECHNIK | SMART FITTING TECHNOLOGY  
 EDELSTAHL POLIERT/MATT | POLISHED/SATIN STAINLESS STEEL  
 ART.-NR.: 214 21 01 71

**JETTE VISION SKS**

DESIGN: JETTE JOOP FÜR GRIFFWERK  
 EDELSTAHL POLIERT/MATT | POLISHED/SATIN STAINLESS STEEL  
 ART.-NR.: 100 68 01 71

**JETTE VISION GM**

DESIGN: JETTE JOOP  
 FÜR GRIFFWERK  
 GRIFFMUSCHEL  
 EDELSTAHL POLIERT/MATT  
 POLISHED/SATIN  
 STAINLESS STEEL  
 ART.-NR.: 491 09 01 12

**JETTE VISION GST**

DESIGN: JETTE JOOP FÜR GRIFFWERK  
 GRIFFSTANGE | EDELSTAHL POLIERT/MATT  
 POLISHED/SATIN STAINLESS STEEL  
 ART.-NR.: 490 09 01 12

**DESIGN VERBINDET**

Unser GLASART-Designkonzept ermöglicht die Kombination von JETTE VISION Holz- und Glasbeschlägen im Wohnbereich. Schiebetüren werden durch den passenden Beschlag zum brillanten Blickfang. Für eine innovative Raumgestaltung zum Leben und Erleben.

**DESIGN CONNECTS**

*Our GLASART design concept enables JETTE VISION wooden and glass handles to be combined in the living space. Sliding doors are transformed into a striking feature by the use of the right handle, creating an innovative room design to live in and experience.*

**JETTE VISION KOLLEKTION**

Schönheit ist unser zentraler Anspruch, wenn es um Produktgestaltung geht. Geradlinige, geometrisch strenge Formen bestimmen den Charakter der KOLLEKTION VISION. Wenige, schlichte Facetten in poliertem Edelstahl spielen mit dem Raumlicht und geben dem Beschlag eine markante Kontur. Zur Beschlagskollektion VISION der Designerin Jette Joop gehören ein Schlosskasten, eine Griffmuschel, eine Griffstange und auch ein passender Türgriff für Holztüren mit quadratischer Rosette in flächenbündiger Optik.

**JETTE VISION COLLECTION**

*When it comes to product design, beauty is primary. Straight lines and clean geometric shapes define the character of the VISION collection. The light in the room plays off scattered, simple surfaces finished in polished stainless steel, outlining the strong shapes of the hardware. The VISION hardware collection from designer Jette Joop includes a lock case, a pull shell, bar and matching door handle for wooden doors. It is finished with a square rose that appears to be perfectly flush.*

# SOFT2TOUCH ZUM ANFASSEN SCHÖN.

Für eine angenehme Griff-Haptik ist die Oberfläche mindestens so wichtig, wie die Form selbst. Die Premium-Oberfläche soft2touch verbindet ein seidig mattes Schliffbild mit einer samtig weichen Haptik. Besonders in der Farbe Kaschmirgrau sind Griffe mit soft2touch ein täglicher Luxus – für Augen und Hände.

## FEEL THE DIFFERENCE.

*Producing a pleasing feel to a door handle is as much about the finish as its shape. The soft2touch premium surface combines a silky, matt finish with a luxuriously soft feel. Handles finished with soft2touch look and feel luxurious – especially in the Cashmere Grey tone.*



## NEUE WOHLNICHKEIT

HALLO HYGGE – MIT WARMEN FARBEN UND NATÜRLICHEN MATERIALIEN

Cosiness, Natürlichkeit und geschmackssichere Zurückhaltung bestimmen die Interieur-Trends. Zuhause soll ein Ort der Geborgenheit sein – da draußen ist es schließlich unbeständig genug. Entsprechend gemütlich richten wir uns ein. Warme Töne und Materialien behaupten sich verstärkt gegen das großflächig gehaltene Weiß der letzten Jahre. Unsere Griffe mit der samtweichen Oberfläche soft2touch passen perfekt dazu – und komplementieren in drei Farben die angesagten Interieur-Looks.

## HOMELINESS REDEFINED

SAY HEJ TO HYGGE – WITH WARM COLOURS AND NATURAL MATERIALS

*Cosy, natural and tasteful minimalism is the latest interior trend. Your home should be somewhere you feel safe and secure, away from the uncertainty of the outside world. And it needs a homely style to create this calming environment. Warm tones and materials are becoming more and more popular, in a move away from the stark white surfaces of recent years. Our handles with their velvety soft2touch finish are perfect for this style of living and are available in three colours to complement the latest interior trends.*



## SCHICHT FÜR SCHICHT ZUR SEIDIGEN OBERFLÄCHE

- 3. Schutzversiegelung**  
Optische Brillanz, Langlebigkeit und Schutz vor Fingerabdrücken
  - 2. Pigmentschicht**  
Ausgewählte Farbigkeit, galvanisches Verfahren
  - 1. Trägerschicht**  
Gebürstet für seidigen Schimmer
- Die Basis: gegossener Zinkkörper**  
Harter Kern ohne Schweißkanten

## A SILKY SURFACE, ONE COAT AT A TIME

- 3. Protection sealed in**  
Preserves brightness, ensures durability and protects against finger prints
  - 2. Pigmentation**  
Selected colour tone, applied with a galvanic process
  - 1. Undercoat**  
Brushed to achieve a satiny lustre
- Base form: cast zinc body**  
A solid core with no rough edges or seams



## NEUARTIGE FARBIGKEIT IN DREI TÖNEN NEW COLOURS IN THREE TONES



2- und 3-tlg. Rahmenteile für Holz-, sowie Stahlzargen sind ebenfalls in drei neuen Oberflächen erhältlich, siehe S. 110.  
2- and 3-piece frame parts are for wood and steel frames are also available in three new surfaces, see page 110.



Alles zu soft2touch auf  
All about soft2touch at  
GRIFFWERK.DE

### DESIGN RELAUNCH

Das überarbeitete Design weist eine klare Linienführung auf.  
*The reworked design is based on clean lines.*

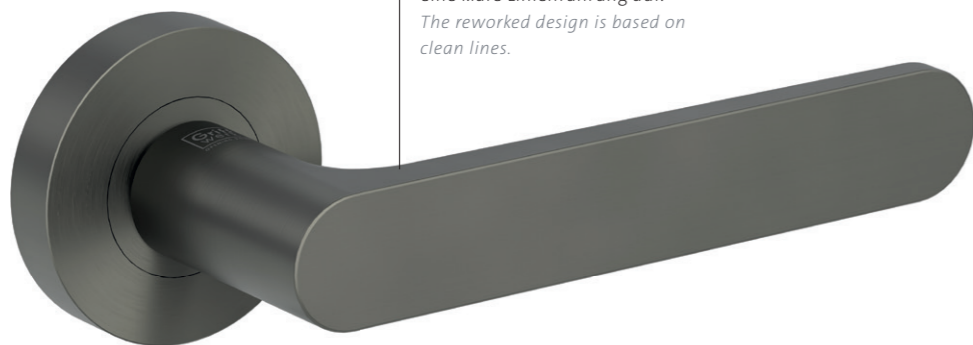

#### PRODUKTVARIANTEN PRODUCT VARIANTS

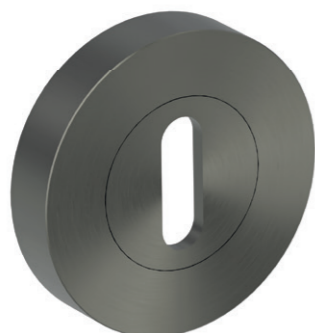

SAMTGRAU  
VELVET GREY



KASCHMIRGRAU  
CASHMERE GREY

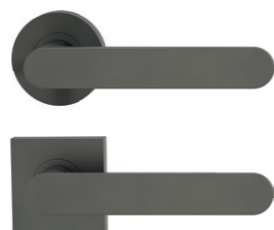

GRAPHITSCHWARZ  
GRAPHIT BLACK



### NEW DESIGN

Ultraschlankes Design mit breiter, angenehmer Handauflage und weich gerundeter Form.  
*Exceptionally slender design, with a generous, pleasant palm rest and a soft, rounded form.*

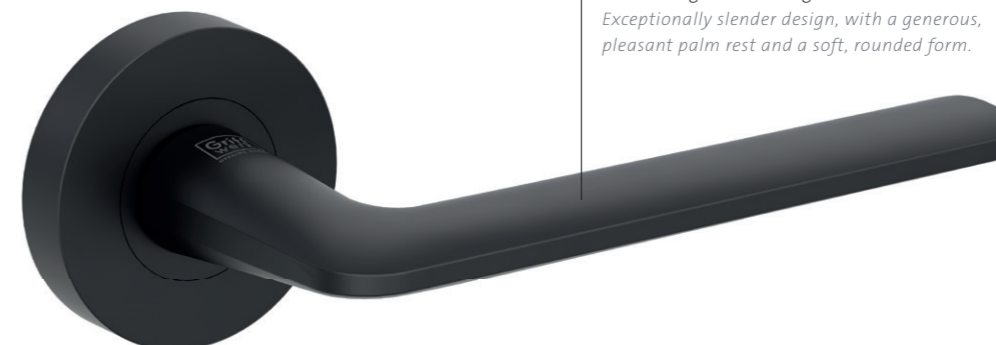

#### PRODUKTVARIANTEN PRODUCT VARIANTS



SAMTGRAU  
VELVET GREY



KASCHMIRGRAU  
CASHMERE GREY

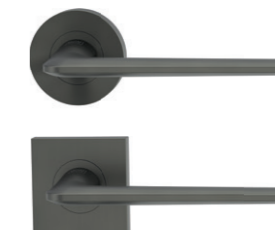

GRAPHITSCHWARZ  
GRAPHIT BLACK



## AVUS SR4

DER LEGENDÄRE  
*THE LEGENDARY*

Dieser Griff entlehnt seinen Namen der ehemaligen Berliner Auto-Rennbahn, auf der so manche Pionierleistung erbracht wurde. Das Charakteristische dieser Strecke waren die zwei großen Kehrkurven. Sie bilden nun, in stilisierter die Kontur der Frontfläche. Die Rückseite der Handhabe ist weich gerundet.

*This door handle takes its name from the former Berlin motor racing track, which witnessed so many pioneering achievements. The track featured two large radius curves, which now inspire the stylised contours of the front of the handle. The rear is gently rounded to accommodate the hand.*

AVUS SR4

SCHRAUBROSETTE | SCREW ROSE  
 KASCHMIRGRAU | CASHMERE GREY  
 ART.-NR.: 290 01 01 27

## REMOTE SR4

DER ULTRASCHLANKE  
*EXCEPTIONALLY SLENDER*

Eine breite, obere Auflagefläche bietet ein gutes Greifgefühl. Gleichzeitig wollten wir eine Form, die wenig „Volumen“ braucht und flachten daher den Greifbereich stark ab. Den Formübergang zum Griffhals konturierten wir mit dynamischen Linien, die als sanft gebrochene Kanten die Form führen.

*A broad top surface provides a solid grip. However, we also wanted a form that consumed less space, paring back the height to produce a much flatter handle. The transition to the throat of the handle is contoured with dynamic lines that create a defined but gentle edge.*



REMOTE SR4

SCHRAUBROSETTE | SCREW ROSE  
 GRAPHITSCHWARZ | GRAPHITE BLACK  
 ART.-NR.: 288 01 01 28



## NORDIC ELEGANCE

Schlichte, ausgesuchte Eyecatcher-Pieces werden mit viel Raum in Szene gesetzt. Dazu bilden cooler Marmor und warmes Holz und Stoff einen spannenden Kontrast. Das Ergebnis: zeitlose Eleganz!

*Simple, carefully selected eye-catching pieces are spaced generously around the room. Cool marble and warm timber and fabrics create an enthralling contrast. The result is timeless elegance.*

## sieger design

by GRIFFWERK

- \_ leichtes, dynamisch elegantes Design
- \_ breite, angenehme Handauflage
- \_ komfortable Daumenposition
- \_ light, dynamic yet elegant design
- \_ broad, pleasant hand rest
- \_ comfortable thumb position

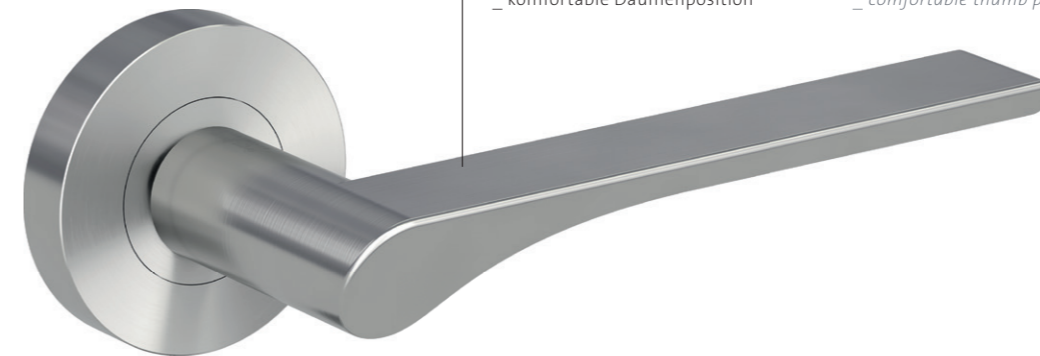

Jeweils in zwei Rosettenformen und drei Oberflächen erhältlich:  
LEAF LIGHT is available in three colours and two rose forms (round or square):

SAMTGRAU  
VELVET GREY



KASCHMIRGRAU  
CASHMERE GREY

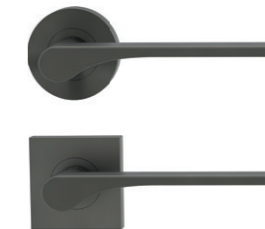

GRAPHITSCHWARZ  
GRAPHIT BLACK



## CHARACTERS

Gleich, wo wir uns aufhalten, ob zu Hause oder im öffentlichen Raum, er ist fast immerzu präsent: der Türgriff. Er dient als Werkzeug, um Wege zu beschreiten oder zu verschließen, doch unterliegt seine Gestaltung längst nicht nur dieser Funktion. Er will visuell erfasst, dann erfüllt und begriffen werden, er trägt nicht nur zum harmonischen Gesamtbild, sondern auch zur Orientierung bei. Die Kollektion Characters erscheint als zeitgemäße Interpretation zunächst konsequent reduziert. Erst auf den zweiten Blick entfalten die drei Türgriffe ihre Persönlichkeit. Klar definierte strenge oder wiederum weiche subtile Linien setzen bewusst Akzente und unterstreichen den individuellen Stil der Hausbewohner. Die spannungsgeladene Formensprache bewirkt eine unerwartete und vielschichtige Wahrnehmung aller drei Türgriffe.

*Whether at home or in a public building, the door handle is almost always there. Although it serves as a tool that either opens up or closes off paths, its design is subject to many other factors too. It asks to be perceived visually before being held in the user's hand; it doesn't just help to create a harmonious overall impression, it also provides guidance. At first glance, the contemporary Characters collection appears to have been pared down to an absolute minimum. It is only on closer inspection that the three door handles unfurl their personality, with clearly defined, stringent lines – or softer and more subtle contours – making a conscious impression and underscoring the occupant's individual style. The use of form creates suspense, causing people to regard the three door handles in all kinds of unexpected ways.*

## sieger design

by GRIFFWERK

„Unsere Designs sind archetypisch, zeitlos und funktional, aber auch poetisch und lebensbejahend.“

„Our designs are archetypal, timeless and functional, but also poetic and life-affirming.“

CHRISTIAN & MICHAEL SIEGER



## LEAF LIGHT

### DER FILIGRANE THE DELICATE

Inspiziert von den Schwingen eines Vogels entfaltet LEAF LIGHT einen filigranen und eigenständigen Charakter mit hohem Wiedererkennungswert. Spannung bezieht der Entwurf aus dem Kontrast von geschwungener Unterkontur und horizontaler Oberlinie. In der Horizontalen findet die Hand eine komfortable Auflage, während der Daumen auf der schräg angeschnittenen Vorderfläche Orientierung findet.

*Inspired by the wings of a bird, LEAF LIGHT has a delicate filigree character of its own with excellent brand recognition.*

*The design creates tension with the contrast between the curved lower contour and the horizontal upper line. Your hand rests comfortably on the horizontal surface, while your thumb finds orientation on the obliquely cut front surface.*



## LEAF LIGHT

SCHRAUBROSETTE | SCREW ROSE  
KASCHMIRGRAU | CASHMERE GREY  
ART.-NR.: 260 10 01 27

sieger design  
by GRIFFWERK

sieger design  
by GRIFFWERK

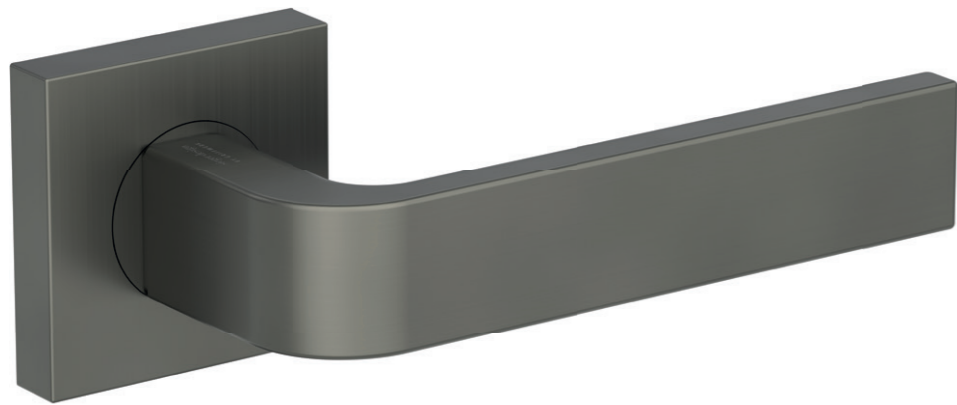

Jeweils in zwei Rosettenformen und drei Oberflächen erhältlich:  
*GRAPH is available in three colours and two rose forms (round or square):*

Jeweils in zwei Rosettenformen und drei Oberflächen erhältlich:  
*MINIMAL MODERN is available in three colours and two rose forms (round or square):*



SAMTGRAU  
VELVET GREY



KASCHMIRGRAU  
CASHMERE GREY



GRAPHITSCHWARZ  
GRAPHIT BLACK



SAMTGRAU  
VELVET GREY



KASCHMIRGRAU  
CASHMERE GREY



GRAPHITSCHWARZ  
GRAPHIT BLACK



## GRAPH

SCHRAUBROSETTE | SCREW ROSE  
KASCHMIRGRAU | CASHMERE GREY  
ART.-NR.: 262 10 01 27



### INVITING SIMPLICITY

Umso mehr Stress wir im Alltag spüren, desto mehr freuen wir uns, wenn es zu Hause so richtig gemütlich ist. Die passende Relax-Atmosphäre schaffen wir mit Holz, Keramik und flauschigen Textilien in warmen Tönen wie Creme, Beige und Braun.

*The more stressful life is outside, the more we crave a relaxing space at home. Wood, ceramics and plush materials in warm creams, beiges and browns combine to create your sanctuary.*

## GRAPH

### DER GEOMETRISCHE *THE GEOMETRIC*

Elegant und reduziert wirkt der Türgriff GRAPH. Sein klares geometrisches Konzept sucht eine formale Beziehung zum Türblatt. GRAPH lenkt nicht ab und nimmt sich selbstbewusst zurück.

*GRAPH appears elegant and minimalist. Its clear, geometrical design desires a formal relationship with your door. GRAPH does not turn away but is self-confidently restrained.*

## MINIMAL MODERN

### DER MINIMALISTISCHE *THE MINIMALISTIC*

MINIMAL MODERN stellt eine moderne und zeitgemäße Interpretation eines Türgriffes dar und gliedert sich somit in jedes Wohnumfeld harmonisch ein. Die architektonisch minimalistische Grundform wird mit weichen Abrundungen charmant detailliert.

*MINIMAL MODERN represents a modern and contemporary interpretation of a door handle and thus blends harmoniously into all residential surroundings. This architecturally minimalist basic shape is charmingly detailed with soft curves.*

## MINIMAL MODERN

SCHRAUBROSETTE | SCREW ROSE  
GRAPHITSCHWARZ | GRAPHITE BLACK  
ART.-NR.: 264 10 01 28



### MINIMAL CHIC

Weniger Klein-Klein, mehr Klarheit – Purismus schafft Freiräume im Zuhause. Der Einsatz von strukturierten Materialien und softer Haptik nehmen dem Look die Strenge. Hier kommen die Gedanken ganz ungestört zur Ruhe.

*Less clutter, more clarity – simplicity creates space at home. The use of structured materials and soft touches reduces the severity of the look. Creating space for blissful relaxation.*

## DER ULMER GRIFF

Max Bill war Schweizer Architekt, Künstler und Designer. Er besuchte zunächst die Kunstgewerbeschule in Zürich und begann 1927 sein Studium am Bauhaus in Dessau. Max Bill ist unter anderem bekannt als Mitbegründer der Hochschule für Gestaltung Ulm (HfG Ulm 1953-1968), die als eine der international bedeutendsten Designinstitute gilt und deren Architekturkomplex er entwarf.

Ab 1952 leitete Max Bill die Abteilung für Architektur und Produktform an der HfG Ulm. Zusammen mit dem Studenten Ernst Moeckl entwickelte er in dieser Zeit einen Türgriff für das Hochschulgebäude. 2012 reeditierte GRIFFWERK diesen Griff in engster Anlehnung an erhaltene Originale und in Kooperation mit der max, binia + jakob bill stiftung.

## THE ULM HANDLE

Max Bill was a Swiss architect, artist and designer. After attending the Zurich School of applied Arts, he began to study at the Bauhaus Dessau in 1927. Among his other accomplishments, Max Bill is known for being a cofounder of the Ulm School of Design (HfG Ulm, 1953-1968), an internationally important design institute for whose building he produced the architecture.

From 1952, Max Bill was Head of the Department of Architecture and Product Design at HfG Ulm. During this period he designed with his student Ernst Moeckl a door handle for the school building. In 2012, GRIFFWERK produced a reedition of this door handle, based closely on the original designs it had received in cooperation with the max, binia + jakob bill foundation.



Dr. Jakob Bill und seine Frau Chantal Bill im Gespräch mit Jakob Zumbühl und Kevin Fries im „atelierhaus bill“, Zürich-Höngg  
Dr. Jakob Bill and his wife Chantal Bill in conversation with Jakob Zumbühl and Kevin Fries in the "atelierhaus bill" in Zurich-Höngg

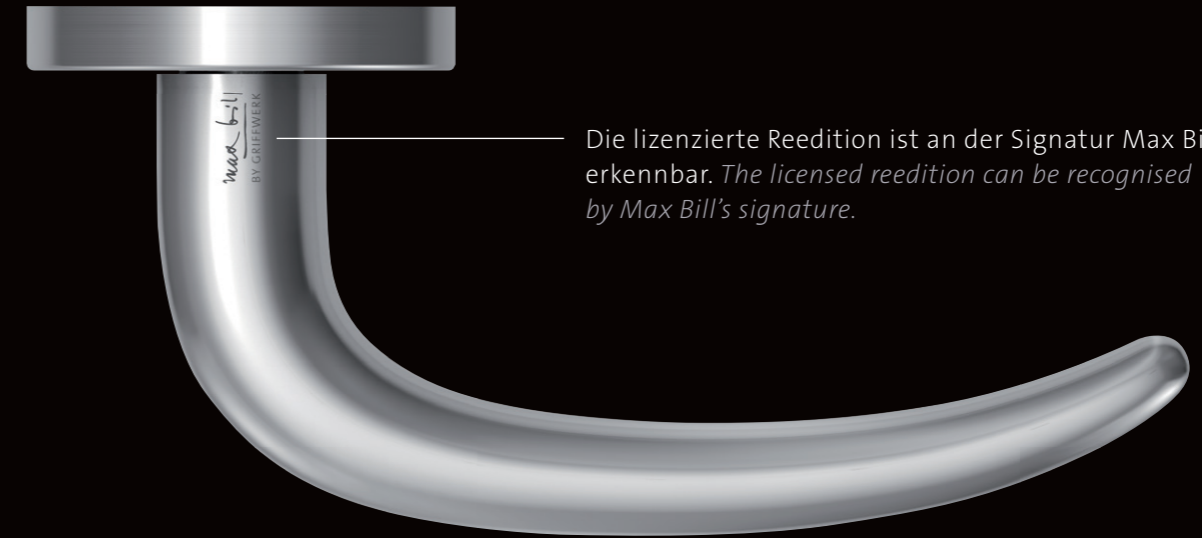

Die lizenzierte Reedition ist an der Signatur Max Bills erkennbar. *The licensed reedition can be recognised by Max Bill's signature.*



NEU: AUCH IN  
OBERFLÄCHE GRAPHITSCHWARZ  
KLIPPROSETTE | CLIP ROSE  
ART.-NR.: 272 16 01 78  
NEW ALSO IN FINISH  
GRAPHITE BLACK AVAILABLE

## MIT RESPEKT UND LIZENZ ... WITH RESPECT AND LICENSE ...

Der von GRIFFWERK reeditierte ULMER GRIFF weist den charakteristischen, weichen Formübergang vom Kreis zu Ellipse auf. Ein Prinzip, das auf Mathematik basiert, wie es Max Bill auch in seinem 1946 erschienenen Werk „die mathematische Denkweise in der Kunst unserer Zeit“ forderte. Der ULMER GRIFF BY GRIFFWERK ist die weltweit einzige lizenzierte Reedition und daher berechtigt, die Signatur Max Bills zu tragen.

GRIFFWERK's reedition of the ULMER GRIFF shows the same, characteristic transition from a circular shape to an ellipse. The shape is based on a mathematical principle, just as Max Bill had originally called for in his 1946 work, "The Mathematical Approach in Contemporary Art". The ULMER GRIFF BY GRIFFWERK is the only licensed reedition in the world, and is therefore authorised to bear Max Bill's signature.



links: Ein erhaltenes Original aus der Ulmer HfG  
rechts: Ein Original-Muster aus dem Archiv der max,  
binia + jakob bill stiftung, Adligenswil.  
left: A preserved original, as used in the HfG Ulm  
right: An original sample from the max, binia + jakob bill  
foundation.

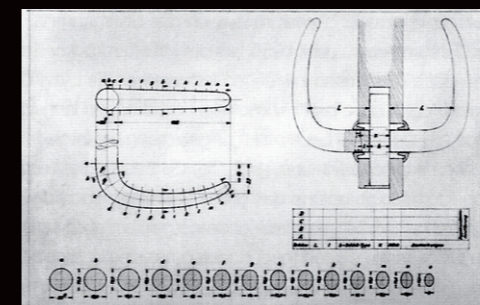

Der Formübergang weist keinen Knick in der Linienführung auf.  
*The transition of its form is entirely uninterrupted.*

Archivzeichnung, Abb. mit freundlicher Genehmigung der max,  
binia + jakob bill stiftung, Adligenswil | © max, binia + jakob bill stiftung  
Archive drawing, fig. reproduced with the kind permission of the max,  
binia + jakob bill foundation, Adligenswil | © max, binia + jakob bill foundation





DESIGN:  
PROF. THOMAS GERLACH

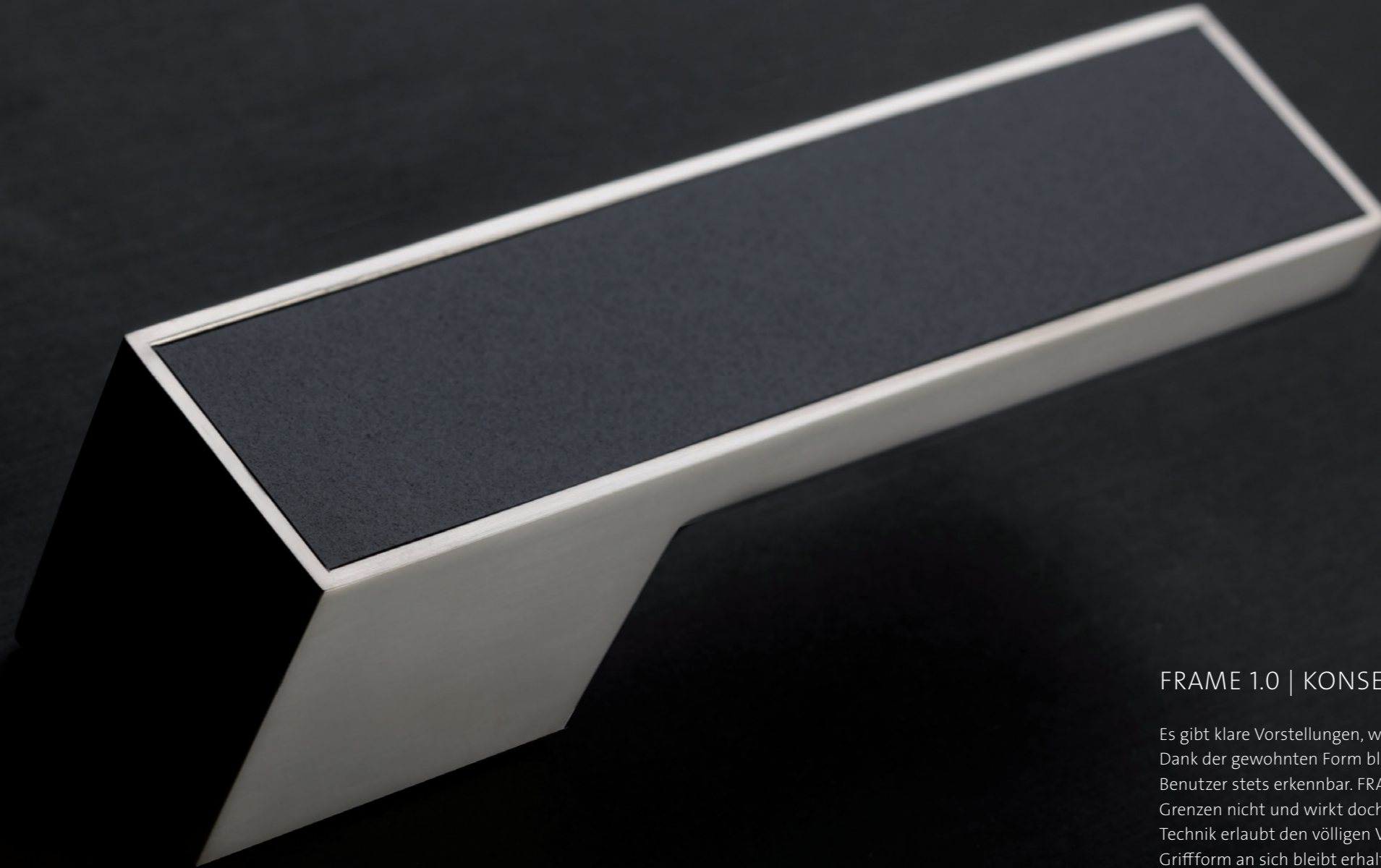

Absolute Reduktion der Form  
*Absolute reduction of form*

Veränderbare Inlays können das Material der Tür aufnehmen, sind Informationsträger in Leitsystemen oder bieten Freiraum für Gestaltung  
*Changeable inlays are available in the door material; they convey information or offer free spaces for design.*

Neue Ästhetik: ohne Rosette  
patentierte Technik  
*New aesthetics: without rose  
patented technique*

Metallunterkonstruktion mit Durchzugsschrauben  
*Metal framework with threading screws*

## FRAME 1.0 | KONSEQUENT

Es gibt klare Vorstellungen, wie eine Klinke auszusehen hat. Dank der gewohnten Form bleibt die Handhabung für den Benutzer stets erkennbar. FRAME 1.0 überschreitet diese Grenzen nicht und wirkt doch absolut neu. Die patentierte Technik erlaubt den völligen Verzicht auf Rosetten. Die Griffform an sich bleibt erhalten. Sie allein genügt und wirkt nun solitär und monumental.

## CONSISTENT

*There are clear ideas about how a door handle should look. The usual form ensures that the user always knows how to handle it. FRAME 1.0 appears completely new while still complying with these rules. The patented technique makes it possible to do without roses entirely. The grip shape as such is retained, however. Sufficient on its own, it has a solitary and monumental appearance.*

## MINIMALISMUS

Die Idee der Reduktion kann konsequent weitergedacht werden und setzt sich in der Gestaltung der Türen fort. FRAME 1.0 kann das Material der Tür aufnehmen. Der materielle Gegensatz zwischen Beschlag und Tür wird dadurch aufgehoben und eine puristische Wirkung erzeugt. Genauso ist das Setzen von Akzenten denkbar sowie die Wahl exklusiver oder sehr individueller Materialien für die Fläche auf dem Beschlag.

Das Design vertritt die Philosophie der All-In-One-Simplicity, bei der alle Funktionselemente zu einer einzelnen Form verdichtet werden. Weder Rosetten noch Schließzylinder werden benötigt.

## MINIMALISM

*The idea of reduction can be consistently continued and is taken up again in the door design. FRAME 1.0 can take up the door's material, dispensing with the material counterpoint between hardware and door and creating a purist effect. Accents can also be set and exclusive or highly individual materials can be chosen for the area on the hardware.*

*The design represents the philosophy of all-in-one simplicity, in which all functional elements are compacted into a single form. Neither rosettes, nor locking cylinders are required.*



## VERÄNDERBARE INLAYS

FRAME 1.0 kann Dekore in 0,8 mm oder 3 mm Höhe aufnehmen. Die Inlays können auf die Türen abgestimmt werden oder neue Akzente setzen.

## ADJUSTABLE INLAYS

*FRAME 1.0 can take up decoration 0.8 mm or 3 mm high. The inlays can be coordinated with the doors or set new accents.*

### LAGERPROGRAMM | RESOPAL STOCK PROGRAM | RESOPAL

weiß glatt  
white smooth (Resopal 0105-20/RAL9010)

Art.-Nr.: 015 01 01 05

weiß hell  
white light (Resopal 1573-60)

Art.-Nr.: 015 01 01 03

weiß glanz  
white glossy (Resopal 9417-HW/RAL9003)

Art.-Nr.: 015 01 01 04

schwarz  
black (Resopal 0901-HW/RAL9011)

Art.-Nr.: 015 01 01 06

### GLAS | GLASS

Glaseinleger, weiße Rückseite  
Glass insert, white back (RAL9016)

Art.-Nr.: 015 03 01 00

Glaseinleger, schwarze Rückseite  
Glass insert, black back (RAL9005)

Art.-Nr.: 015 03 02 00

Weitere Dekore auf Anfrage.  
Other designs on request.



## ZEICHEN SETZEN

Der Türgriff als Informationsträger. FRAME 1.0 übernimmt die Aufgabe eines Orientierungssystems, trägt Monogramme, Firmenlogos oder persönliche Kennzeichnungen.

## SETTING SIGNS

*Door handles as information carriers. FRAME 1.0 assumes the task of an orientation system, bearing monographs, company logos or personal markings.*



## GLASSCHLOSS FRAME

Das minimalistische Beschlagkonzept für Glas- und Holztüren ist prädestiniert für den anspruchsvollen Innenausbau und wirkt als raumhohe Tür besonders spektakulär. Das Glaschloss FRAME schließt bündig an den Griffkorpus und ist daher als Schlosskasten kaum noch wahrnehmbar. Klarheit und Reduktion stehen im Fokus.

## GLASS LOCK FRAME

*The minimal fitting concept for glass and wooden doors is predestined for highclass interiors and looks especially spectacular as a room-high door. The glass lock FRAME flush fits with the handle body and it is hardly still perceptible as a lock case. Simplicity and clarity at the forefront of our thinking.*

Das GLASART  
Designkonzept:  
the GLASART design concept:  
**GLAS + HOLZ**  
GLASS + WOOD  
Beschlag verbindet  
Glas- & Holztüren  
handle connects  
glass & wooden doors



SCHLOSSKASTEN FRAME IN OBERFLÄCHE NICKELMATT  
GLASS LOCK FRAME IN FINISH SATIN NICKEL  
Design: Prof. Thomas Gerlach  
ART.-NR.: 100 70 12 22  
HIER MIT GRIFFPAAR FRAME 1.0 | ART.-NR.: 293 00 01 22



BESCHLAGSKONZEPT FRAME 1.0 FÜR GLAS- & HOLZTÜREN | DESIGN PROF. THOMAS GERLACH  
FITTING CONCEPT FRAME 1.0 FOR GLASS & WOODEN DOORS | DESIGN PROF. THOMAS GERLACH



**smart2lock**  
by GRIFFWERK



**AVUS ONE**  
SAMTGRAU | VELVET GREY  
ART.-NR.: 289 00 03 22

**smart2lock**  
by GRIFFWERK

AUCH ALS UNVERSCHLISSBARE  
VARIANTE (UV) ERHÄLTlich!  
ALSO AVAILABLE AS AN  
UNLOCKABLE VERSION (UV)!  
ART.-NR.: 289 00 01 22



UV | GRAPHITSCHWARZ | GRAPHITE BLACK  
ART.-NR.: 289 00 01 28

**JUST ONE**  
DESIGNKONZEPT OHNE ROSETTEN  
*DESIGN CONCEPT WITHOUT ROSETTES*

ONE steht für maximale Reduktion und ist programmatischer Vorsatz für diese Designlinie. Auf Rosetten wird völlig verzichtet. Der Griff sitzt, dank eigens entwickelter Technik, nun singulär dem Türblatt auf. Er passt dennoch auf Türen mit Standard-schlössern. Bei der Version mit Schließmechanik wurde diese Technik in den Griffhals integriert und ist so in Daumenreichweite positioniert. Ein Griffdesign für höchste Ansprüche in zwei Formvarianten.



*ONE stands for maximum reduction and is the programmatic approach for this design line. Rosettes are completely omitted. Thanks to specially developed technology, the handle now sits isolated on the door leaf. It still fits on doors with standard locks. In the version with locking mechanism, this technology has been integrated into the handle neck and is thus positioned within thumb reach. A handle design for the highest demands in two form variants.*

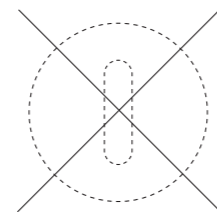

Die neue Türästhetik.  
Ohne Schlüsselrosette.

*The new door aesthetics.  
Without key rosette.*



**R8 ONE**  
SAMTGRAU | VELVET GREY  
ART.-NR.: 287 00 03 22

**smart2lock**  
by GRIFFWERK

AUCH ALS UNVERSCHLISSBARE  
VARIANTE (UV) ERHÄLTlich!  
ALSO AVAILABLE AS AN  
UNLOCKABLE VERSION (UV)!  
ART.-NR.: 287 00 01 22



UV | GRAPHITSCHWARZ | GRAPHITE BLACK  
ART.-NR.: 287 00 01 28

# CLEVERE TECHNIK. NEUE TÜRÄSTHETIK. PASSEND FÜR JEDE TÜR UND JEDES HAUS.

CLEVER TECHNOLOGY. NEW DOOR AESTHETICS.  
SUITABLE FOR EVERY DOOR AND EVERY HOUSE.

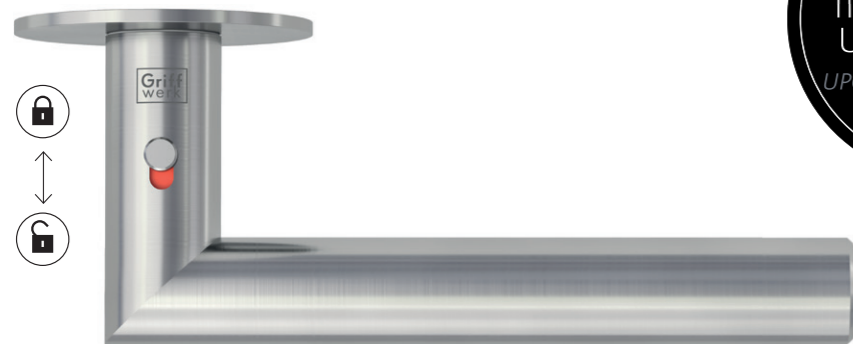

**NEU**  
UPGRADE  
IN FUNKTION  
UND DESIGN  
*UPGRADE IN OPERATION  
AND DESIGN*



## 1-HAND-BEDIENUNG TRIFFT FLÄCHENBÜNDIGE OPTIK.

smart2lock steht für die perfekte Kombination von intelligenter Schließtechnik mit puristischem Design. Alle Türbeschläge lassen sich mit nur einer Hand verriegeln und öffnen. Und da die Schließmechanik im Griff integriert ist, wird keine Schlüsselrosette mehr benötigt.

## 1-HAND-OPERATION COMBINED WITH AN ELEGANT, FLUSH APPEARANCE.

smart2lock stands for the perfect combination of intelligent locking technology with puristic design. All door handles can be locked and unlocked with just one hand. Since the locking mechanism is integrated in the handle, no key rosette is required.

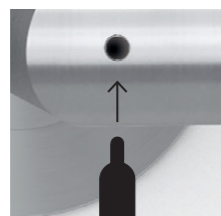
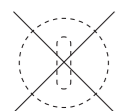

**Notentriegelung**  
*Emergency unlocking*

**Die neue Türästhetik.**  
**Ohne Schlüsselrosette.**  
*The new door aesthetics.*  
*Without key rosette.*

**NEU** DEZENTERER VERSCHLUSSRIEGEL  
Gewohnt komfortable 1-Hand-Bedienung mit noch unauffälligerem Verschlussriegel.

**NEW** MORE DISCREET CLOSURE LATCH  
*Usual comfortable 1-hand operation with even more inconspicuous locking latch.*



**NEU** BESETZT ANZEIGE AUSSEN  
Sofort sehen ob die Tür abgeschlossen ist durch roten Punkt mit integrierter Notentriegelung. Entriegelung durch spitzen Gegenstand (z.B. Kugelschreiber).

**NEW** OCCUPIED ADVERTISEMENT OUTSIDE  
*Immediately see the locked door is indicated by a red dot and integrated with emergency unlocking. Unlocking can be accomplished with a pointed object (e.g. ballpoint pen).*

# DER GRIFF, DER BEIDES KANN. SCHLIESSEN. UND ABSCHLIESSEN.

THE HANDLE THAT HANDLES BOTH.  
2 IN 1. CLOSE AND LOCK.

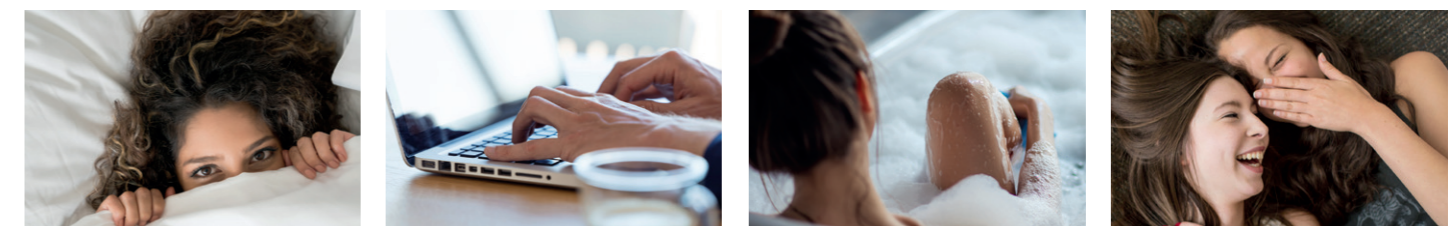

**Privatsphäre im ganzen Haus ohne Schlüssel- oder WC-Rosetten.**  
Verriegelbarer Türgriff kompatibel mit jedem Standard Einsteckschloss für Holztüren.

*Privacy throughout the house without key or toilet rosettes.*  
*Lockable door handle compatible with any standard mortise lock for wooden doors.*

PRODUKTVIDEO AUF  
PRODUCT VIDEO AT  
GRIFFWERK.DE



## STAHL MASSIV

SQUARE ist archetypisch. Einfachste Grundformen, hochwertig umgesetzt mit massivem (!) Stahl. Man spürt die Kraft und Stärke des Materials. Vierkantstäbe und gewalzte Platten wurden nur durch Fräsungen bearbeitet. Eine Form von konsequenter und entschiedener Klarheit mit nur wenig gebrochenen Kanten.

## SOLID STEEL

*SQUARE is archetypal. The simplest forms, superlatively translated in solid (!) steel. You can feel the power and strength of the material. Square rods and rolled plates, have only been machined by milling. A shape of systematic and decisive clarity with only a few broken edges.*





## SICHERHEITS-BESCHLÄGE *SECURITY FITTINGS*

Durchschnittlich alle 4 Minuten wird in Deutschland eingebrochen. Größte Schwachstelle bei Wohnungen ist die Wohnungseingangstür. Entgegen weitläufiger Meinung finden 80% der Einbrüche tagsüber statt, wenn die Bewohner außer Haus sind (bevorzugt zwischen 10 und 13 Uhr).

Mehrfamilienhäuser sind besonders betroffen. Obwohl rund 75% aller Einbrüche auf Mehrfamilienhäuser zielen, wird der Sicherung der Wohnungseingangstür bislang zu wenig Beachtung geschenkt.

*On average, a burglary is committed in Germany every 4 minutes. The biggest weakness in apartments is the entrance door. Contrary to public opinion, 80% of all burglaries take place when the residents are away during the day (preferably between 10 AM and 1 PM).*

*Multi-family homes are particularly affected. Although roughly 75% of all burglaries are targeted at multifamily homes, securing of the apartment entry door is given too little attention.*

## SCHUTZ IN SEINER SCHÖNSTEN FORM

Einbrecher stehen unter hohem Zeitdruck, sodass bereits 5 Minuten Widerstandszeit die Versuche scheitern lässt. Darüber hinaus sind 80% der Täter nur Gelegenheitstäter. Sie gehen kein hohes Entdeckungsrisiko ein und wählen Objekte mit ungesicherten Schwachstellen aus. Das Aufstemmen des Schildes oder das Ziehen herausragender Zylinder kann effektiv abgewehrt werden.

## PROTECTION IN ITS MOST BEAUTIFUL FORM

Burglars are subject to high time pressure, i.e. even a resistance of 5 minutes will cause an attempt to fail. Additionally, 80% of the perpetrators are only opportunist thieves. They do not take any high risk of discovery and choose objects with unsecured weaknesses. Breaking open the plate or pulling protruding cylinders can be effectively prevented.



### TITANO SB\_882

SCHUTZGARNITUR ES 1 | SECURITY FITTING ES1  
ART.-NR.: 882 11 10 71

## ALLES IM BLICK

Die GRIFFWERK Systemstärke wird durch den digitalen Türspion perfekt ergänzt. Die doorcam gewährt zusätzlichen Schutz durch zahlreiche Features:

- Aufnahmefunktion mit internem Speicher
- 4,0" großer TFT HD Monitor
- 160° Blickwinkel

## EVERYTHING IN SIGHT

The digital door cam complements the GRIFFWERK system strength perfectly. It grants additional protection by numerous features:

- Recording function with internal memory
- 4.0" TFT HD monitor
- 160° viewing angle



### TITANO SB\_880

SCHUTZGARNITUR ES 1 | SECURITY FITTING ES1  
ART.-NR.: 880 11 10 71



## KOMBINIEREN

✓ **KOMBI**  
SCHUTZBESCHLAG

Kombischutzbeschläge lassen sich mit Rosettengarnituren kombinieren. So ist der Schutz der Wohnungstür nach außen garantiert und nach innen genießen Sie die einheitliche Optik auf allen Türen. Wählen Sie aus dem umfangreichen Sortiment an unterschiedlichen Designs. In der Regel erhalten Sie den gleichen Griff auch für Glas-türschlosskästen und für Fenster.

## COMBINE

Protective combination units can be combined with rosette units. The apartment door protection to the outside is warranted while all doors still look the same on the inside. Choose from the comprehensive collection of different designs. You can usually get the same handle for glass-door locks and windows as well.



AUSSEN OUTSIDE



INNEN INSIDE







**TITANO SB\_884**

SCHUTZBESCHLAG ES 1 (S2), PZ 72 MM  
SECURITY FITTING ES1 (S2), PZ 72 MM  
EDELSTAHL MATT | SATIN STAINLESS STEEL  
ART.-NR.: 884 13 11 71



**TITANO SB\_886**

SCHUTZBESCHLAG ES 2 (S3), ZA 72 MM  
SECURITY FITTING ES2 (S3), ZA 72 MM  
EDELSTAHL MATT | SATIN STAINLESS STEEL  
ART.-NR.: 886 23 11 71



GRIFFWERK Schutzbeschläge sind zertifiziert nach DIN 18257, Zertifikate finden Sie unter [WWW.GRIFFWERK.DE](http://WWW.GRIFFWERK.DE)

GRIFFWERK Protective fittings are certified in accordance with DIN 18257; certificates are available at [WWW.GRIFFWERK.DE](http://WWW.GRIFFWERK.DE)



**SO KÖNNEN SIE SICHER SEIN:**  
BE SECURE IN THE KNOWLEDGE  
OF THESE SUPERB FEATURES:

UNSIHTBARE VERSCHRAUBUNG  
UNVISIBLE SCREWING



SPEZIAL GEHÄRTETE STAHLPLATTE  
bietet Widerstand gegen Aufbohren,  
Abschlagen und Aufbiegen  
Special hardened steelplate provides resistance  
to drill out, knock off and bend up

AUSFÜHRUNG MIT ZYLINDERABDECKUNG  
/KERNZIEHSCHUTZ aus gehärtetem Stahl  
verhindert das Herausziehen/Aufbohren  
des Profilzylinders  
Option model with core extraction protection  
prevents pull out or drill out of key cylinder

KNÖPFE MIT SCHUTZROSETTEN | KNOBS AND PROTECTION ROSES

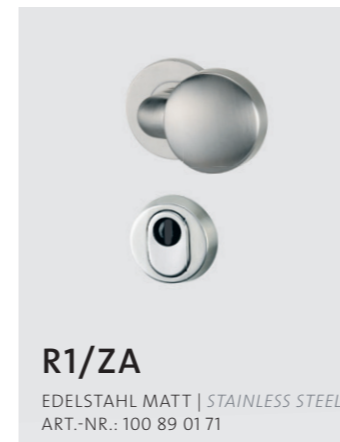

**R1/ZA**

EDELSTAHL MATT | STAINLESS STEEL  
ART.-NR.: 100 89 01 71



**R2/PZ**

EDELSTAHL MATT | STAINLESS STEEL  
ART.-NR.: 100 89 10 71

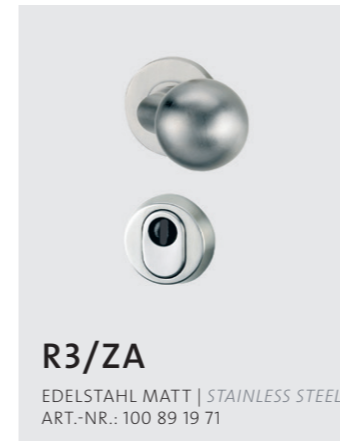

**R3/ZA**

EDELSTAHL MATT | STAINLESS STEEL  
ART.-NR.: 100 89 19 71



**R3/PZ**

EDELSTAHL MATT | STAINLESS STEEL  
ART.-NR.: 100 89 22 71

SCHUTZROSETTEN | PROTECTION ROSE

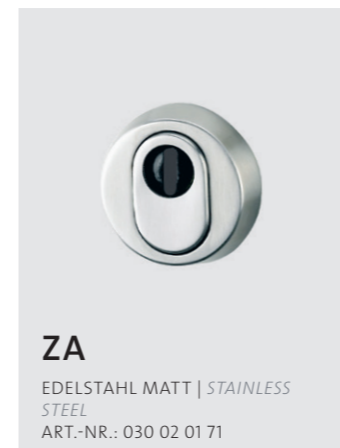

**ZA**

EDELSTAHL MATT | STAINLESS  
STEEL  
ART.-NR.: 030 02 01 71



**PZ**

EDELSTAHL MATT | STAINLESS STEEL  
ART.-NR.: 030 01 01 71

KNÖPFE | KNOBS

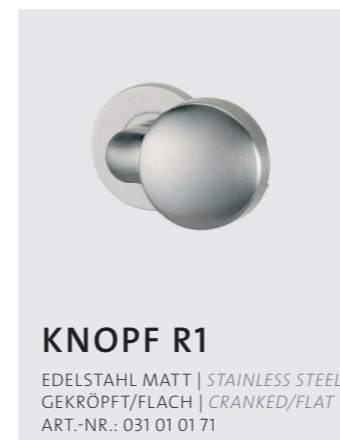

**KNOPF R1**

EDELSTAHL MATT | STAINLESS STEEL  
GEKRÖPFT/FLACH | CRANKED/FLAT  
ART.-NR.: 031 01 01 71

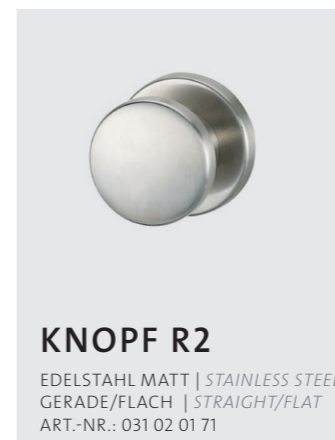

**KNOPF R2**

EDELSTAHL MATT | STAINLESS STEEL  
GERADE/FLACH | STRAIGHT/FLAT  
ART.-NR.: 031 02 01 71



**KNOPF R3**

EDELSTAHL MATT | STAINLESS STEEL  
GEKRÖPFT/KUGEL | CRANKED/BALL  
ART.-NR.: 031 03 01 71



**KNOPF R4**

EDELSTAHL MATT | STAINLESS STEEL  
GERADE/KUGEL | STRAIGHT/BALL  
ART.-NR.: 031 04 01 71

**RENOVIERUNGS-TIPP FÜR MIETWOHNUNGEN**

Ein Sicherheits-Upgrade in Mietwohnungen muss, wie alle Änderungen, die die Bausubstanz betreffen, mit dem Vermieter abgesprochen werden. Sinnvoll ist eine schriftliche Genehmigung, die auch die Rückbauverpflichtung bei Auszug ausschließt. Idealerweise lassen sich Änderungswünsche schon vor Abschluss des Mietvertrages klären.

**VERSICHERUNGSSACHE**

Türen niemals einfach nur zuziehen. Sie gelten rechtlich unter Umständen als nicht verschlossen. Um im Schadensfalle vom Versicherungsschutz zu profitieren, lohnen sich Rückfragen bei Ihrer Versicherung. Klären Sie bei dieser Gelegenheit, ob die Widerstandsklasse der Schutzbeschläge ausreichend ist.

**RENOVATION ADVICE FOR APARTMENTS FOR RENT**

A safety upgrade in apartments for rent must be coordinated with the landlord just like all changes affecting building substance. A written permit that excludes the obligation to remove it again when moving out is sensible as well. Ideally, change requests should be clarified before entering into the rent contract.

**INSURED OBJECT**

Never just pull doors shut. They may not be deemed shut legally. To profit from insurance protection in case of damage it pays off to ask your insurance company. Use this opportunity to clarify whether the resistance class of the protective units is sufficient.

## BESCHLÄGE FÜR GLASTÜREN *FITTINGS FOR GLASS DOORS*

Lieben Sie Glas, weil es Grenzen schafft, aber nicht den Blick versperrt? Im zeitgemäßen Wohnambiente gewinnt Glas an Beliebtheit. Es lässt natürliches Licht in die Räume fließen, und seine Transparenz gestattet Blickachsen zwischen den unterschiedlichen Funktionsbereichen. Glas öffnet. So entstehen Raumeindrücke von großer Weite. Akzente der Glastüren sind die Beschläge. Überlegt gestaltet gelingt ihnen die stilistische Einheit mit dem Raum.

*Do you love glass because it creates borders but does not shut off the view? Glass is gaining popularity in a contemporary living ambience. Natural light can flow into the rooms and its transparency permits view axes between the different functional areas. Glass opens. This leads to spatial impressions of great width. The units offer accents on the glass doors. Considerate design creates a stylish unit with the room.*

## SCHLOSSKÄSTEN FÜR GLASDREHTÜREN

Glastüren selbst können transparent und voller Glanz sein, oder matt mit Dekoren verarbeitet. Ja sogar farbig oder schwarz und spiegelnd wie dunkler Lack. In perfekter Ergänzung die Schlosskästen: Begonnen mit der Wahl der passenden Oberfläche bis hin zur Kombination mit dem richtigen Griff. Wählen Sie ganz nach Gusto aus dem umfangreichen Sortiment: klassisch elegant bis provokant und eigenwillig.

### GLASS-DOOR LOCKS FOR ROTATING DOORS

Glass doors can be transparent and full-gloss or matte, processed with decoration or in colour, even black and mirrored like dark varnish. Perfectly supplementing glass-door locks: From selection of the right surface for combination with the correct lever. Choose from the comprehensive range just as you like it: Classically elegant to provocative and stubborn.

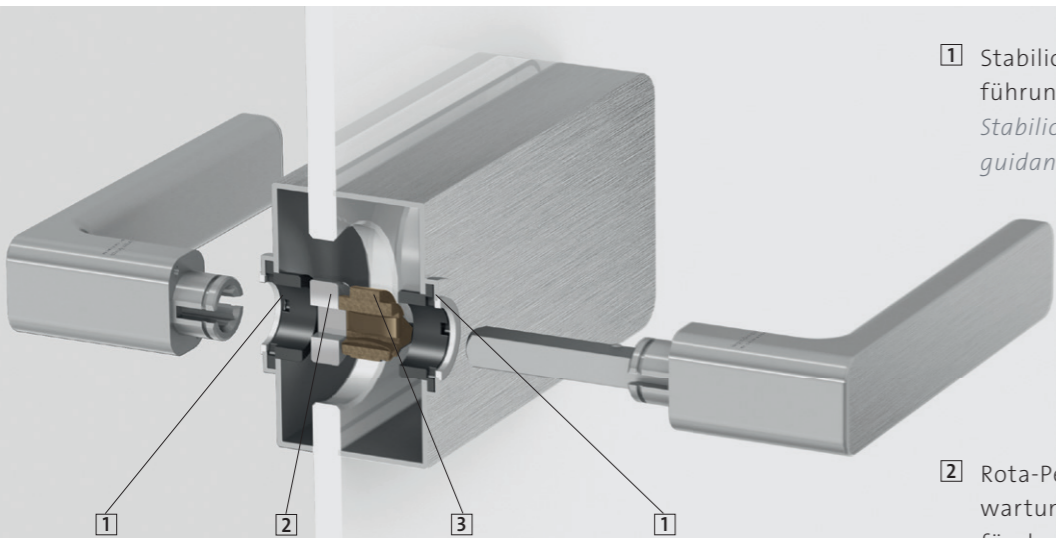

**1** Stabilio-Ring: Doppelte Außenführung für den Drückerhals  
*Stabilio ring: Double outer guidance for the handle neck*

**2** Rota-Perfect: Zusätzlicher, wartungsfreier Führungsring für den Vierkantstift  
*Rota perfect: Additional, main tenance-free guider ring for the square pin*

**3** Doppelte Klemmnuss gibt dem Griff stabilen Halt  
*Double clamp makes the handle more stably attached*

### GLASSSCHLOSSKÄSTEN GLASS-DOOR LOCKS

- \_ 3-fach stabilisierte Drückerführung gegen Wackeln und freies Spiel des Türgriffs  
*Triply stabilized handle guide for protection against wobbling and free play of door handle*
- \_ Flüsterfalle oder Magnetfalle  
*Whisper trap or magnetic trap*

## FLÜSTERFALLE

### FLÜSTERLEISES SCHLIESSEN

Flüsterfallen sind mit speziellen Kunststoffflächen auf der Falle ausgestattet, die das Anschlagen der Metallfalle auf dem Rahmen wirkungsvoll abdämpfen.

### CLOSING WITH A WHISPER

Whisper latches are equipped with special plastic surfaces on the latch that effectively soften striking of the metal latch on the frame.



## HOLZ- UND GLASTÜREN IN EINER OPTIK

Alle Schlosskästen lassen sich mit Griffen Ihrer Wahl aus der GRIFFWERK-Kollektion kombinieren. So kann auf Holz- und Glastüren die gleiche Optik gewahrt werden. In diesem Kapitel zeigen wir Ihnen Unsere Kombinationsempfehlungen. Lassen Sie sich inspirieren. Zudem muss bei Wohnungseingangstüren nicht die Optik gewechselt werden. Mehr hierzu im Kapitel Sicherheit.

### WOOD AND GLASS DOORS IN A CONSISTENT LOOK

All glass-door locks can be combined with handles of your choice from the GRIFFWERK collection. A consistent look can thus be warranted in this chapter. Be inspired. The look does not have to be changed even for apartment entrance doors. More on this in the chapter Safety.



### Ein Bekenntnis zu Harmonie und einheitlicher Optik.

*It is ideal if all fittings are coordinated in technology and surface.*



Das gleiche Griffdesign auf allen Türen.  
*The same handle design on all doors.*

Schlosskasten CLASSICO schafft eine perfekte Bühne für den Griff LOREDANA.  
*The glass door lock CLASSICO provides the perfect stage for the LOREDANA handle.*

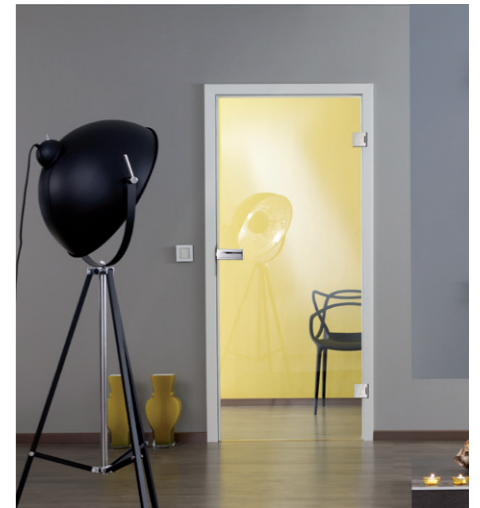

## BÄNDER

Als Türbänder werden die Scharniere oder Türangeln der Drehtüren bezeichnet. Bei Glasdrehtüren unterscheidet man zwei- und dreiteilige Bänder. Letztere bieten mehr Stabilität und sind besonders langlebig.

### HINGES

This includes regular and rotating door hinges. There are two- and three-part hinges for glass rotating doors. The latter increase stability and are particularly long-lived.



## PENDELTÜRBECHLAG SWING DOOR FITTING

Leichtgängige Bänder ermöglichen zwei Durchgangsrichtungen und halten die geschlossene Tür in Position  
*Loose ribbons allow entering in two directions and holding the closed door in position.*



sieger design  
BY GRIFFWERK



### GATE

SCHLOSSKASTEN |  
GLASS-DOOR-LOCK  
EDELSTAHL MATT  
(AUCH EDELSTAHL POLIERT)  
SATIN STAINLESS STEEL  
(OR POLISHED STAINLESS STEEL)  
ART.-NR.: 100 65 01 12

interior  
innovation  
award  
2014  
Winner



### GATE | DESIGN: sieger design

Der Schlosskasten GATE ist die Schnittstelle zwischen Glastür und der CHARACTERS-KOLLEKTION. GATE umhüllt das technische Innenleben und Volumen des Schlosskastens und schafft eine Basis für die verschiedenen Türgriffe. Seine klar definierte und verrundete Formsprache nimmt sich bewusst zurück, um den verschiedenen Charakteren der Türgriffe eine Bühne zu schaffen.

*The GATE glass door lock is the interface between a glass door and the CHARACTERS-COLLECTION. GATE encloses the technical interior and volume of the glass-door lock, creating a basis for the different handles. Its clearly defined and rounded forms are consciously restrained to create a stage for the different door handle types.*



## GATE | DESIGN: sieger design

sieger design steht für außergewöhnliche Entwürfe und langjährige Erfahrung im Interieur.

Materialität, Wertigkeit und Präzision bilden die Kernaussage dieses Schlosskastens. Um die perfekten R8-Radien zu erhalten wird das Cover aus Vollmaterial Aluminium gefräst. Die präzisen Kanten und Oberflächen werden im Herstellungsprozess teilweise in Handarbeit gefertigt. Um eine einheitliche Optik zu gewähren wird die Oberfläche abschließend veredelt. Schlosskasten Gate ist in Edelstahl-Optik matt oder poliert erhältlich.

*sieger design is synonymous with exceptional designs and many years of experience in interior design.*

*Materiality, value and precision form the core statement of this lock box. The cover is cut out of full aluminium to achieve perfect R8-radii. The precise edges and surfaces are partially produced manually in the production process. The surface is finished for a consistent look. The Gate lock box is available in a matte or polished stainless steel look.*

In der Kollektion CHARACTERS (Design: sieger design) sind drei passende Griffdesigns für den Schlosskasten GATE erhältlich. Er lässt sich aber auch mit weiteren Griffen aus der GRIFFWERK Kollektion kombinieren.

*The CHARACTERS collection (design: sieger design) contains three matching handle designs for the lock box GATE. However, it can also be combined with other handles from the GRIFFWERK collection.*

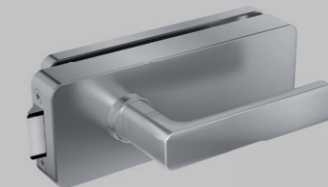

GATE + MINIMAL MODERN  
Design: sieger design

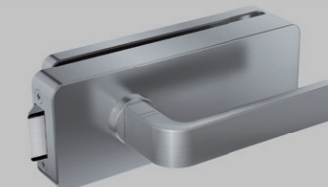

GATE + GRAPH  
Design: sieger design

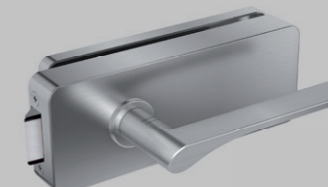

GATE + LEAF LIGHT  
Design: sieger design



Set mit passenden  
R8-Bändern  
set with matching  
R8 hinges

## MAGNETSCHLIESSTECHNIK

Die leiseste und stilvollste Art, Glastüren zu schließen.



GATE ist auch in der Komfortausführung mit Magnetschließe erhältlich. Der Magnetmechanismus schließt sicher und sanft ohne Anschlagen der Falle. Ein Anschlagblech an der Zarge ist nicht notwendig.

ABSOLUT LEISE,  
KEIN ANSCHLAGEN  
PERFECTLY SILENT,  
NO STRIKING

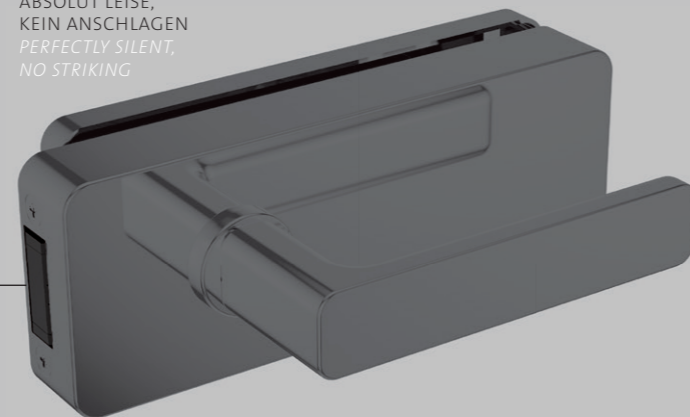

KEIN SICHTBARES SCHLIESSBLECH AUF DER ZARGE NOTWENDIG  
NO VISIBLE STRIKER PLATE ON THE FRAME 1.0 REQUIRED

## MAGNETIC LATCHING TECHNOLOGY

The most silent and stylish manner of closing glass doors

*GATE is available as a comfort version with magnetic latch. The magnetic mechanism closes securely and gently without striking of the latch. The FRAME 1.0 does not require a striker plate in this version.*

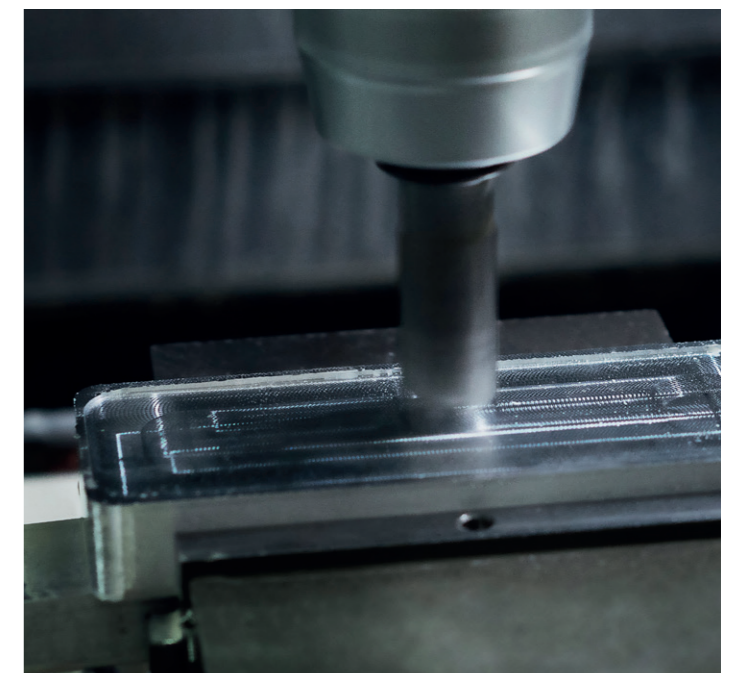

**FRAME**

GLASSCHLOSS GLASS LOCK  
NICKELMATT SATIN NICKEL | ART.-NR.: 100 70 12 22  
HIER MIT GRIFFPAAR FRAME HERE WITH HANDLE PAIR FRAME | ART.-NR.: 293 00 01 22

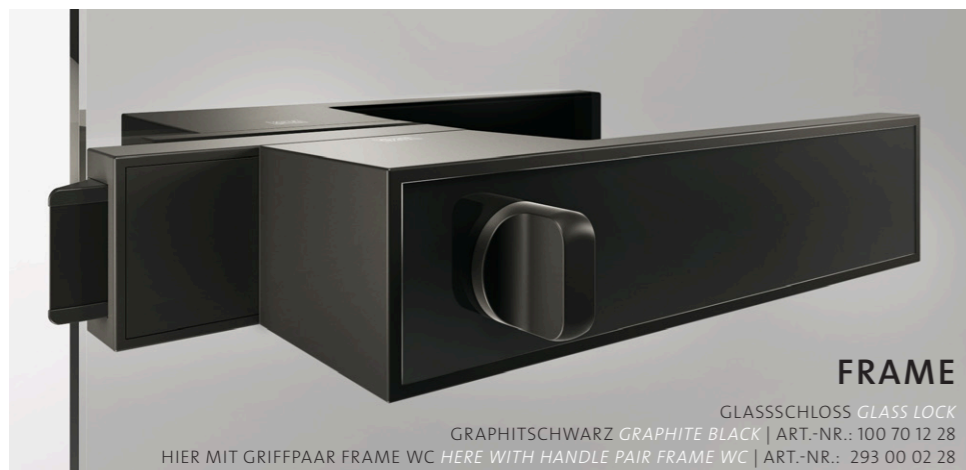
**FRAME**

GLASSCHLOSS GLASS LOCK  
GRAPHITSCHWARZ GRAPHITE BLACK | ART.-NR.: 100 70 12 28  
HIER MIT GRIFFPAAR FRAME WC HERE WITH HANDLE PAIR FRAME WC | ART.-NR.: 293 00 02 28

Der Schlosskasten FRAME ist auch in Oberfläche Graphitschwarz verfügbar. Mit dem Drücker FRAME 1.0 WC lässt er sich zu einer verschließbaren Variante kombinieren.

*The FRAME lock is also available in graphite black surface and can be combined with the handle pair FRAME WC to a lockable variant.*

NEU IM SORTIMENT  
Minimalistischer geht es kaum...  
NEW IN STOCK  
Couldn't be minimalist...

## BESCHLAGSKONZEPT FRAME JETZT AUCH FÜR GLASTÜREN

Das Glasschloss zum Beschlagkonzept FRAME schließt bündig an den Griffkorpus und ist daher als Schlosskasten kaum noch wahrnehmbar. Das Design vertritt die Philosophie der All-In-One-Simplicity, bei der alle Funktionselemente zu einer einzelnen Form verdichtet werden. Weder Rosetten, noch Schließzylinder, noch sichtbare Schlosskästen werden benötigt.

## FITTING CONCEPT FRAME NOW ALSO FOR GLASS DOORS

*The glass lock for the FRAME fitting concept fits flush with the handle body and is therefore hardly perceptible as a lock case. The design represents the philosophy of all-in-one simplicity, in which all functional elements are compacted into a single form. Neither rosettes, nor locking cylinders, nor visible lock boxes are required.*

Nur 80x35 mm misst das von GRIFFWERK entwickelte Glasschloss für FRAME in minimalistisch kleinen Dimensionen. Glasschloss FRAME gibt es auch in der abschließbaren Privacy-Solution.

*The glass lock for FRAME in minimalistically small dimensions developed by GRIFFWERK measures only 80 x 35 mm. That is also available in a lockable privacy solution.*

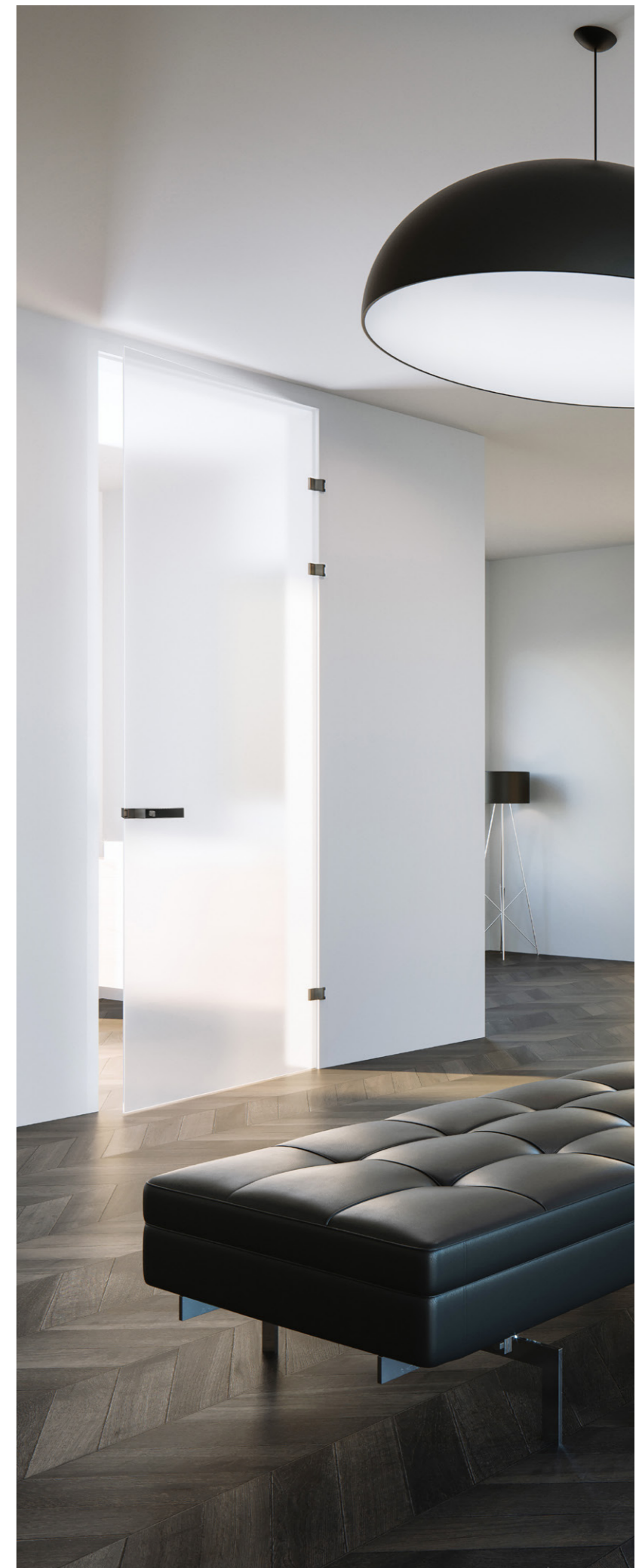



Mit fast allen  
Türgriffen aus dem  
GRIFFWERK-Sortiment  
kombinierbar  
Almost all door handles  
from our collection can  
be combined

**CUBE**

SCHLOSSKASTEN HIER MIT GRIFF LUCIA  
LOCK CASE WITH DOOR HANDLE LUCIA  
NICKELMATT SATIN NICKEL  
ART.-NR.: 100 72 12 22 (OHNE GRIFF WITHOUT HANDLE)

**CUBE  
DER KLEINSTE SCHLOSSKASTEN**

**THE SMALLEST LOCK CASE**

CUBE ist ein sehr dezenter Glasschlosskasten von ungewöhnlich zierlichen Ausmaßen in dem dennoch die ganze Technik ihren Platz fand. In klarem grafischen Design und aus hochwertigem Edelstahl ist CUBE unser kleinster Glasschlosskasten des Sortiments. CUBE ist in zwei Oberflächen mit passenden Bänder erhältlich.

CUBE is a very unobtrusive glass-door lock of unusually delicate size that still holds the entire technology. In a clear, graphical design and made of high-quality stainless steel, CUBE is our smallest glass lock case in the collection. CUBE is available in two surfaces with matching hinges.

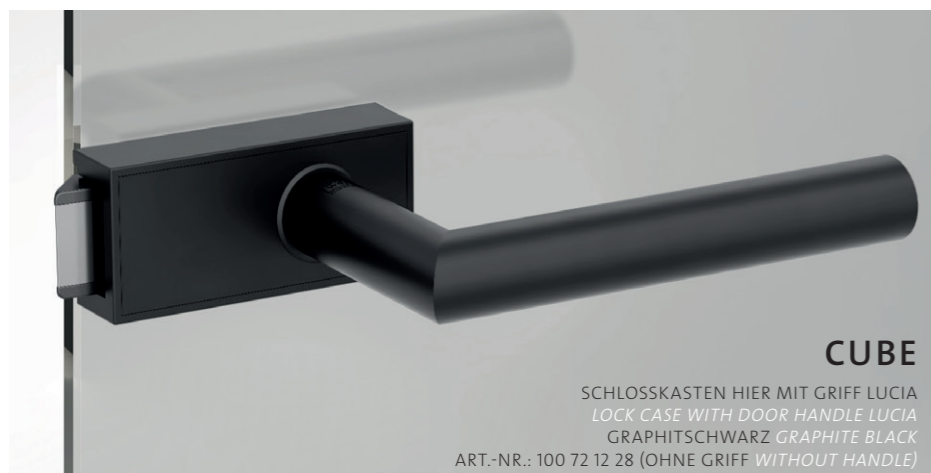

**CUBE**

SCHLOSSKASTEN HIER MIT GRIFF LUCIA  
LOCK CASE WITH DOOR HANDLE LUCIA  
GRAPHITSCHWARZ GRAPHITE BLACK  
ART.-NR.: 100 72 12 28 (OHNE GRIFF WITHOUT HANDLE)

NEU IM SORTIMENT  
dezent und elegant  
NEW IN STOCK  
discreet and elegant



Dazugehörige Bänder in der Oberfläche Edelstahl-Optik sind im Set inklusive. Auch für Schlosskasten FRAME passend.  
Matching hinges in the stainless steel-look surface are included in the set. Also suitable for lock case FRAME.

3-TEILIGE BÄNDER | 3-PIECE BANDS  
EDELSTAHL OPTIK | STAINLESS STEEL LOOK  
ART.-NR.: 081 22 03 12

PRODUKTEIGENSCHAFTEN PRODUCT PROPERTIES

- \_ Vorgerichtet für 8 mm Glas inkl. Flüsterfalle  
Prepared for 8 mm optional 10 mm glass incl. soft lock
- \_ Schlosskasten mit 16 mm Drückerführung  
Studio-lock case with 16 mm of handle guidance
- \_ Set mit 3-tlg. Bändern inkl. Rahmenteile Holz  
Set with 3-part hinges incl. frame part wood
- \_ Nachjustierbarer Griff  
re-adjustable handle



PRODUKTEIGENSCHAFTEN *PRODUCT PROPERTIES*

- in den Oberflächen Edelstahl matt, Graphitschwarz, sowie Kaschmirgrau erhältlich  
*available in the surfaces matte stainless steel, graphite black and cashmere grey*
- mit einer Variante rechts und links schließend einsetzbar  
*can be used in right- and left-closing versions*
- Flüsterfalle für leises Schließen  
*whisper-trap for silent closing*
- 3-fache Drückerführung garantiert stabile Grifführung  
*triple handle guide ensures stable handle movement*



WENIGER IST MEHR – SCHLOSSKASTEN PURISTO S

„Form folgt Komfort“ könnte Vorgabe für das weiter entwickelte Design dieses außergewöhnlichen Schlosskastens gewesen sein.

Besonders markant ist die neue, komfortable Schließmöglichkeit per 1-Hand-Bedienung. Dank überarbeiteter Technik befindet sich der Schließknopf nun in Daumenreichweite und kann bequem beim Zuziehen der Tür betätigt werden. Auch die Außenmaße des Schlosskastens wurden deutlich reduziert. Ebenfalls komfortabel sind die vielen Justiermöglichkeiten: Die Federkraft des Türgriffs lässt sich individuell einstellen und die Griffposition millimetergenau korrigieren.

LESS IS BETTER – GLASS DOOR LOCK PURISTO S

„Form follows comfort“ may have been the specification for the further developed design of this extraordinary lock box.

The new, comfortable option of closing by 1-hand operation is particularly distinctive. Thanks to revised technology, the locking device is now in reach of the thumb and can be comfortably activated when pulling the door closed. The outer dimensions of the lock box have also been clearly reduced. The many adjustment options are comfortable as well: The spring force of the door handle can be individually adjusted and the grip position can be corrected to the millimetre.



Komfortable 1-Handbedienung für die Schließmechanik, im Griff integriert und nicht im Schließzylinder.

Comfortable 1-hand operation for the closing mechanics, integrated in the handle instead of the closing cylinder.

MEHR KOMFORT  
*MORE COMFORT*

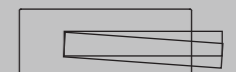

Einstellbare Federkraft von weich bis schwer für mehr persönlichen Bedienkomfort  
*Adjustable spring force from soft to heavy for more ease of use*

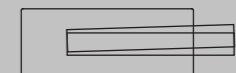

Nachjustierbarer Griff für immer perfekt ausgerichtete Türgriffe  
*Readjustable handle for always perfectly aligned door handles*

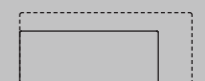

Deutlich kleiner als durchschnittliche Schlosskästen durch neu entwickelte Mechanik  
*Significantly smaller than average lock boxes through newly developed mechanics*



Passt auf Standardbohrungen (Studio)  
*Fits standard drillings (Studio)*

VARIANTEN  
*VARIATIONS*



PURISTO S UV



PURISTO S PZ



PURISTO S WC





**JETTE VISION SKS**  
 DESIGN: JETTE JOOP FÜR GRIFFWERK  
 EDELSTAHL POLIERT/MATT | SATIN STAINLESS STEEL  
 ART.-NR.: 100 68 01 71

**INVISIO-CLOSE**  
 MAGNETTECHNIK

Die leiseste und komfortabelste Art  
 Glastüren zu schließen  
 – keine sichtbare Falle  
 – kein Anschlagblech an der Zarge

*The most silent and stylish manner  
 of closing glass doors  
 – Perfectly silent, no strikin  
 – no visible striker plate on  
 the FRAME 1.0 required*

**DESIGN + SYSTEM**

Die gesamte Kollektion der Jette Joop Desingerin auf Seite 50.  
*The whole collection of Jette Joop designer on page 50.*



**für Glastüren Drehtürbeschlag**  
*fitting for glass revolving doors*  
 auch mit Flüsterfalle erhältlich  
 in Ausführungen: BB, PZ, UV  
 also available with whisper latch  
 in variations: BB, PZ, UV

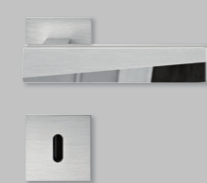

**für Holztüren**  
 Rosettengarnitur in BB, PZ, WC  
*for wood doors*  
 rosette set in BB, PZ, WC



**für Glastüren**  
 Schiebetürbeschläge  
*for glass sliding doors*  
 fittings for  
 glasssliding doors



## PURISTO SCHLOSSKASTEN

Glasschlosskasten PURISTO wirkt streng, klar und souverän. In Edelstahl poliert zeigt er sich in hellem, strahlendem Glanz. Diese aufwändige Oberflächenpolitur verleiht ihm edle Noblesse. In matt gebürstetem Edelstahl kommt der hochwertige Stahl besonders authentisch zur Geltung. Bei Griffwerk folgen die feinen Linien des Schliffbildes dynamisch der Linienform des Designs und unterstützen so die ästhetische Wirkung. Schon bei matt gebürstetem Edelstahl sind mindestens drei Schleifvorgänge für das gewünschte Endergebnis notwendig. »Finis coronat opus« (das Ende krönt das Werk) soll schon der römische Dichter Ovid (43 v. Chr. bis 17 n. Chr.) betont haben. Für die abschließende Oberflächenbearbeitung unserer Beschläge gilt dies allemal.

### PURISTO GLASS-DOOR LOCK

*The glass-door lock PURISTO has strict, clear and confident lines. It shines in a bright and radiant gloss with its high-gloss polish. This elaborate surface polish lends the pieces refined noblesse. In contrast, the high-quality steel is particularly authentically presented in matte-brushed stainless steel. The fine lines of the polish dynamically follow the lines of the design at GRIFFWERK and thus support the aesthetic effect. Matte-brushed stainless steel requires at least three polishes for the desired end result. Roman poet Ovid (43 BC to 17 AD) is said to already have emphasized that "finis coronat opus" (the end crowns the work). This is certainly true for final surface processing of our fittings.*





PURISTO + ADINA



PURISTO + ALESSIA



PURISTO + ANTONELLA



PURISTO + DANIELA



PURISTO + LARONDA



PURISTO + LOREDANA



PURISTO + LORITA



PURISTO + LUCIA



PURISTO + CUBICO



PURISTO + CARLA



PURISTO + CHRISTINA

## KOMPLETT UND VARIABEL

Selbstverständlich gibt es zu PURISTO die passenden Bänder in den beiden Oberflächen Edelstahl matt und poliert. Ein mit klassischem Zimmerschlüssel (BB) abschließbarer und der für Profilzylinder oder WC-Schließer vorgerichtete (PZ) Schlosskasten vervollständigen die Produktfamilie. Für zweiflügelige Glastüren benötigen Sie einen Gegenkasten, den es für PURISTO ebenfalls im selben Design gibt.

## COMPLETE AND VARIABLE

*Of course, the matching hinges for PURISTO are available in the two surfaces stainless steel matte and polished. A glass-door lock lockable with a classic room key (BB) and prepared for profile cylinders or toilet locks (PZ) completes the product collection. For two-ring glass doors, you need a counter-glass-door lock that is available in the same design for PURISTO as well.*

*All glass-door locks can be combined with handles from the diverse collection. Surfaces and functions are aligned with each other in all components.*



CREATIVO + MARISA

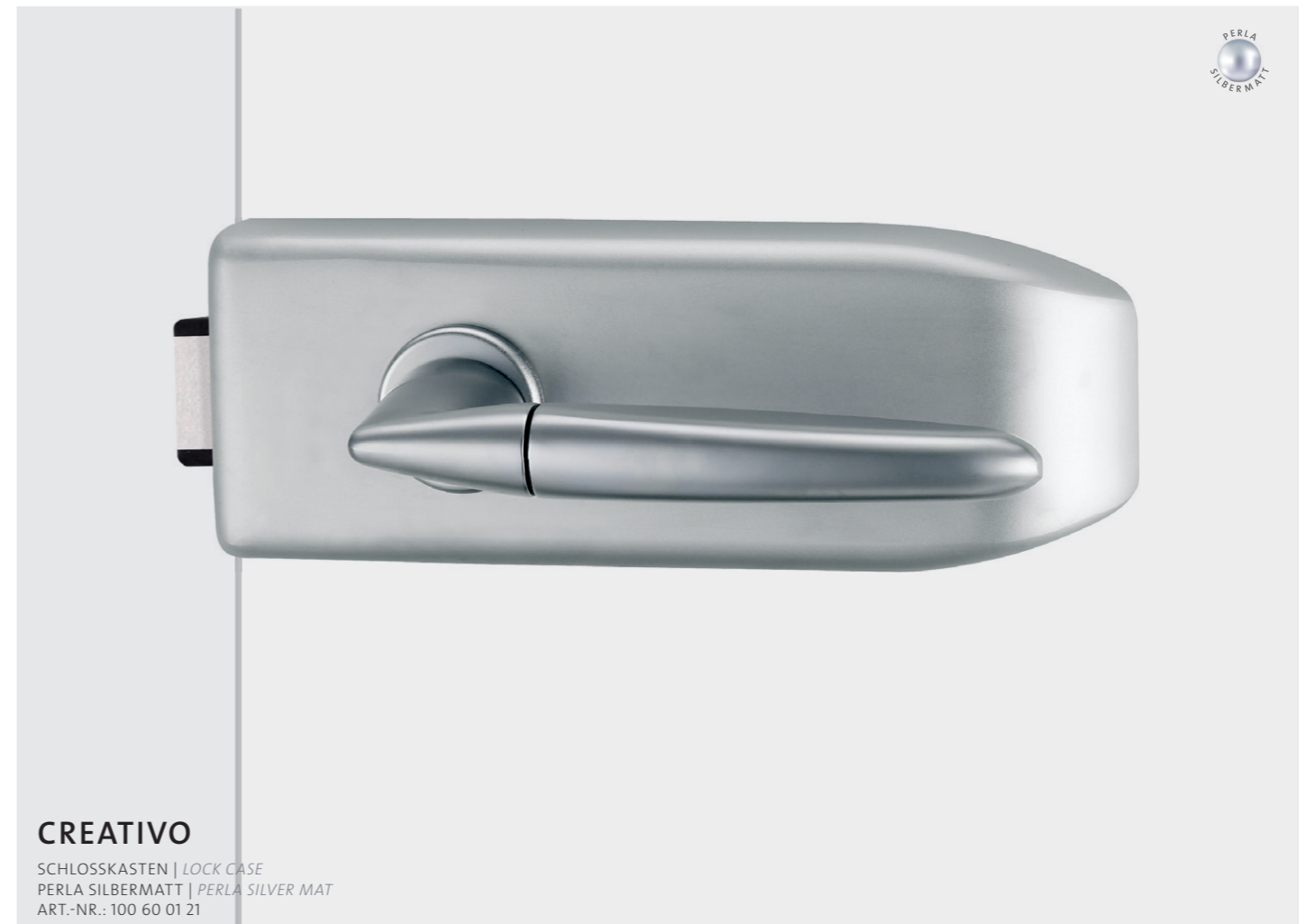

**CREATIVO**

SCHLOSSKASTEN | LOCK CASE  
 PERLA SILBERMATT | PERLA SILVER MAT  
 ART.-NR.: 100 60 01 21



OBERFLÄCHE EDELSTAHL MATT  
 SURFACE SATIN STAINLESS STEEL



OBERFLÄCHE MESSING POLIERT  
 SURFACE POLISHED BRASS



OBERFLÄCHE CHROM  
 SURFACE CHROME



**CREATIVO**

Unser kreativster Glasschlosskasten. Allein vier Oberflächen stehen zur Wahl: Edelstahl matt, Chrom oder Messing poliert und sogar Perla Silbermatt. Die zeitlose und elegante Form passt sich nahezu allen Griffformen an. Sie haben also die Freude der Wahl.

*CREATIVO*

*Our most creative glass glass-door lock. Four surfaces are available: Stainless steel matte, chrome-plated or brass-polished and even Perla silver-matte. The timeless and elegant form adjusts to almost any handle shape. Enjoy your choice.*



CREATIVO + LOREDANA

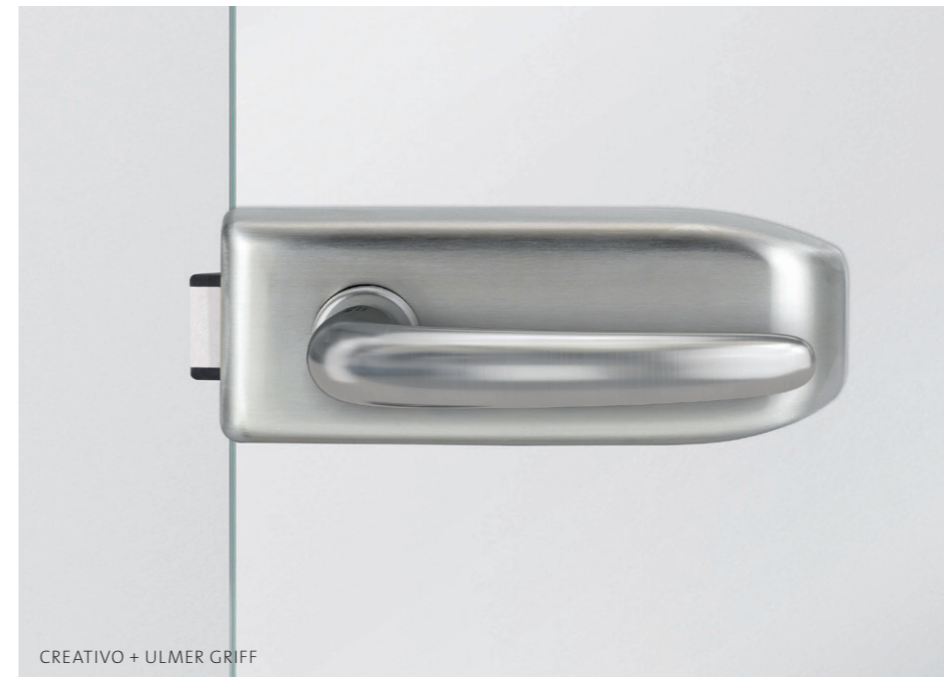

CREATIVO + ULMER GRIFF



CREATIVO + GABRIELLA



CREATIVO + LORITA



CREATIVO + ADINA



CREATIVO + DANIELA



CREATIVO + ALESSIA



CREATIVO + CHRISTINA



CREATIVO + ANTONELLA



ALLES IN EINER OPTIK  
DAS GLEICHE GRIFFDESIGN

DESIGN + SYSTEM

ALL IN ONE LOOK  
THE SAME HANDLE DESIGN



**für Glastüren**  
ALESSIA in Kombination mit  
Schlosskasten CREATIVO  
*for glass doors*  
ALESSIA in combination  
with glass-door lock  
CREATIVO

**für Holztüren**  
Rosettengarnitur ALESSIA in  
BB, PZ, WC, Wechselgarnitur  
*for wood doors*  
rosette unit ALESSIA  
in BB, PZ, WC, change unit

**für Wohnungs-  
eingangstüren**  
in Kombination mit  
Schutzbeschlag TITANO SB\_882  
*for apartment  
entrance doors*  
in combination with  
protective unit TITANO SB\_882

**für Fenster**  
als Fenstergriff  
*for windows*  
as a window handle



CLASSICO + LUCIA



**CLASSICO**

SCHLOSSKASTEN | LOCK CASE  
 EDELSTAHL MATT | SATIN STAINLESS STEEL  
 ART.-NR.: 100 62 01 71



OBERFLÄCHE ALUMINIUM  
 SURFACE ALUMINIUM



OBERFLÄCHE MESSING POLIERT  
 SURFACE POLISHED BRASS

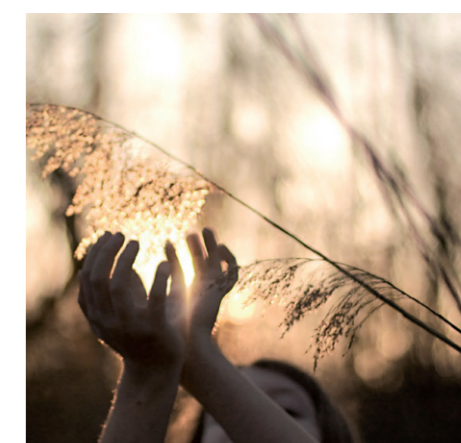

**CLASSICO**

Ein Glasschlosskasten, der »alles« hat: gerade schlichte Linien und eine weiche, fließende Rundung. Er nimmt sich dezent zurück und präsentiert den Griff Ihrer Wahl in seiner schönsten Form. CLASSICO ist in der Oberfläche Edelstahl matt, Aluminium und Messing poliert erhältlich. In beiden Oberflächen gibt es passende Bänder.

*CLASSICO*

*A glass glass-door lock that offers "everything": straight, simple lines and a soft, flowing rounding. It is carefully unobtrusive and presents the handle of your choice in its prettiest form. CLASSICO is available in the surfaces stainless steel matte, aluminium and polished brass. There are matching hinges for both surfaces.*



**QUATTRO**

Der größte Glasschlosskasten des Sortiments in klarem rechteckigen Design aus hochwertigem Edelstahl. QUATTRO weist die Qualifikationen für hohe Beanspruchungen im Objektbereich auf. Passende Bänder und sogar ein Gegenkasten sind in dieser Designlinie erhältlich. QUATTRO ist auch für Schraubgarnituren als QUATTRO SCHRAUB erhältlich.

*QUATTRO*

*The biggest glass-door lock in the collection in a clear rectangular design made of high-quality stainless steel. QUATTRO has the qualifications to resist high strain in the object area. Matching hinges and even a counter-glass-door lock are available in this design line. QUATTRO is also available for screw-on rose sets as QUATTRO SCHRAUB.*



ZUBEHÖR | EQUIPMENT



3-TLG RAHMENTEILE FÜR HOLZ/OFFICE  
3-PIECE FRAME PARTS FOR WOOD/OFFICE

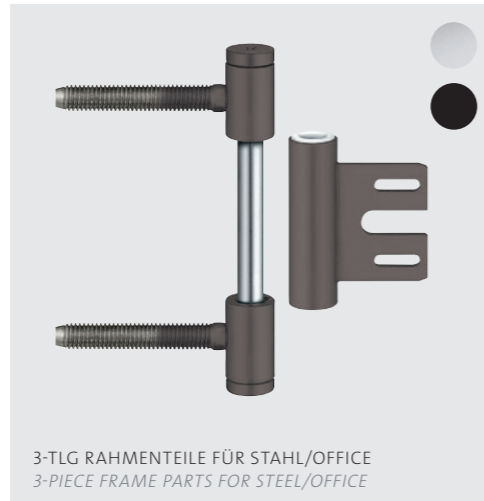

3-TLG RAHMENTEILE FÜR STAHL/OFFICE  
3-PIECE FRAME PARTS FOR STEEL/OFFICE

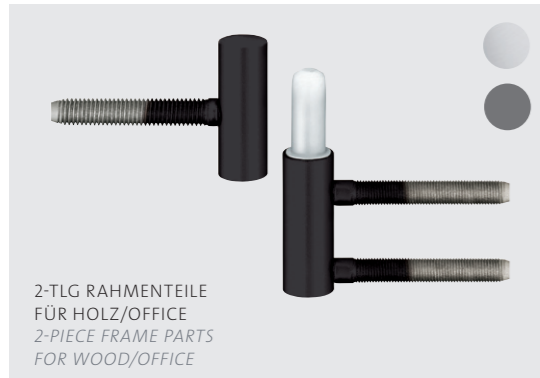

2-TLG RAHMENTEILE FÜR HOLZ/OFFICE  
2-PIECE FRAME PARTS FOR WOOD/OFFICE

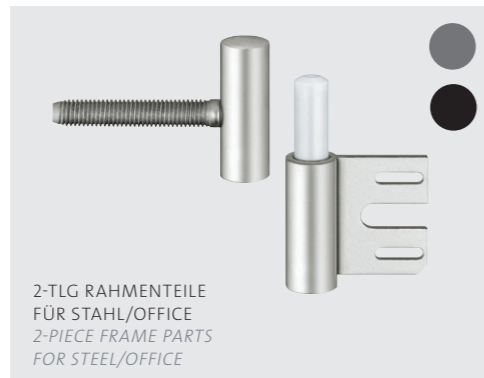

2-TLG RAHMENTEILE FÜR STAHL/OFFICE  
2-PIECE FRAME PARTS FOR STEEL/OFFICE



Unsere 2- und 3-tlg. Rahmenteile sind für Holz-, sowie Stahlzargen in drei Oberflächen: Edelstahl-matt, Kaschmirgrau und Graphitschwarz erhältlich.  
Our 2 and 3-piece frame parts are for wood and steel frames in three surfaces: Stainless steel matt, cashmere grey and graphite black available.



TÜRSTOPPER DS 10  
DOOR STOPPER DS 10



FESTSTELLSET BODEN  
FASTENING SET FLOOR

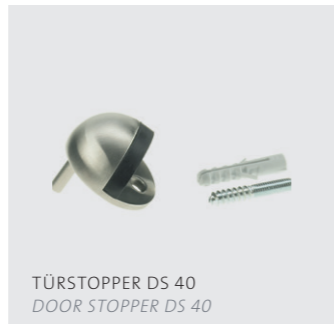

TÜRSTOPPER DS 40  
DOOR STOPPER DS 40

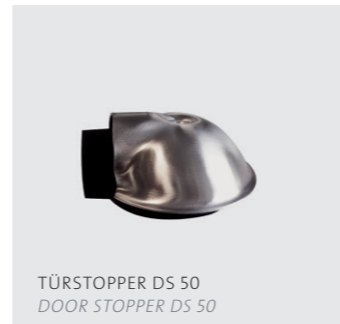

TÜRSTOPPER DS 50  
DOOR STOPPER DS 50



FALLE FÜR 10 MM TÜR  
LATCH FOR 10 MM DOOR



FALLE FÜR 12 MM TÜR  
LATCH FOR 12 MM DOOR



TÜRSTOPPER DS 30  
DOOR STOPPER DS 30



WC-SCHLIESSER  
TOILET CLOSER



TÜRSCHNÄPPER 2  
DOOR LATCH 2



TÜRSTOPPER DS 20  
DOOR STOPPER DS 20

WEITERE ZUBEHÖRTEILE AUF ANFRAGE  
MORE ON REQUEST

BOHRUNGEN | DRILLINGS

SCHLOSSKASTEN + 2-TLG.-BAND | GLASS-DOOR LOCK + 2-PIECE BAND

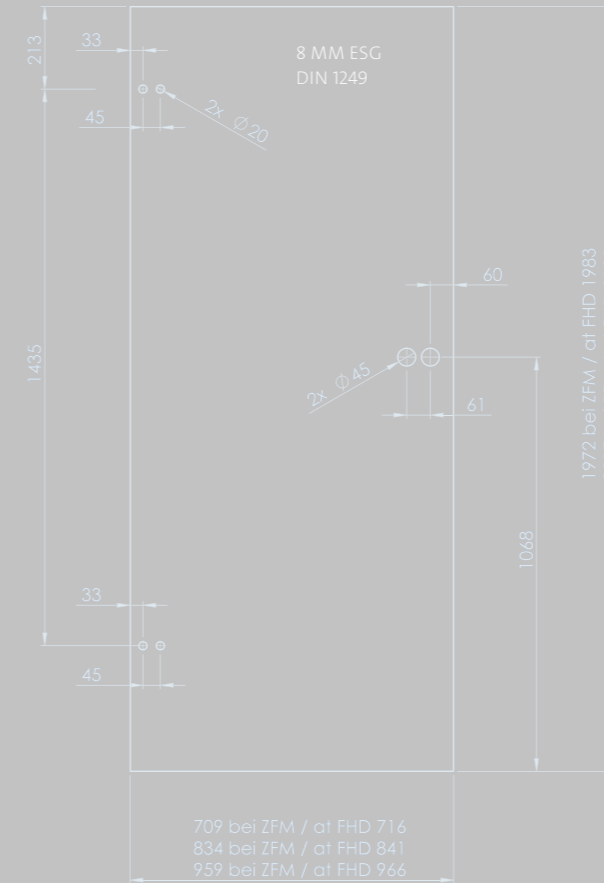

SCHLOSSKASTEN + 3-TLG.-BAND | GLASS-DOOR LOCK + 3-PIECE BAND  
\*GILT NICHT FÜR VX-BÄNDER | DOES NOT APPLY TO VX-HINGES

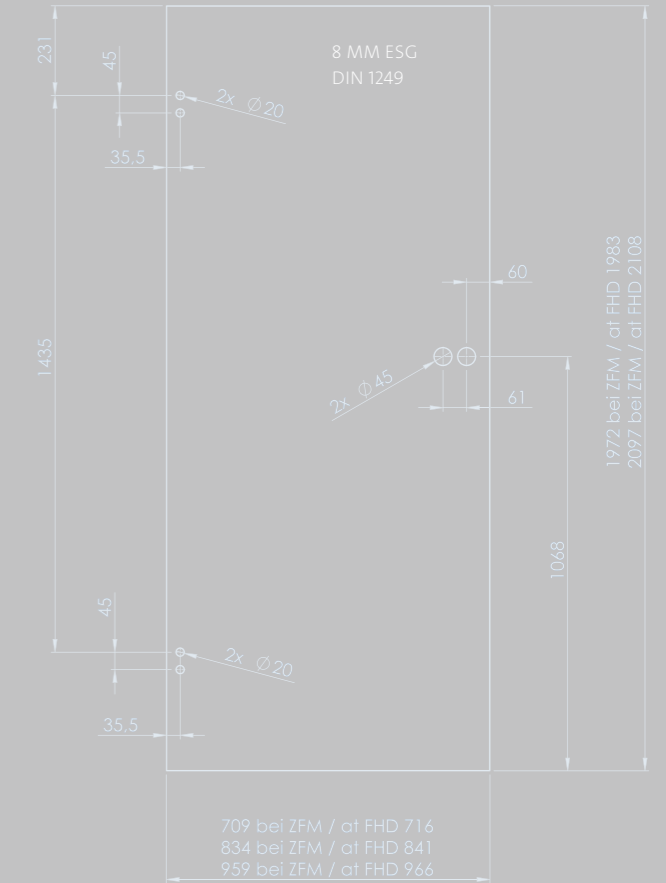

QUATTRO + 3-TLG.-BAND | QUATTRO + 3-PIECE BAND  
\*GILT NICHT FÜR VX-BÄNDER | DOES NOT APPLY TO VX-HINGES

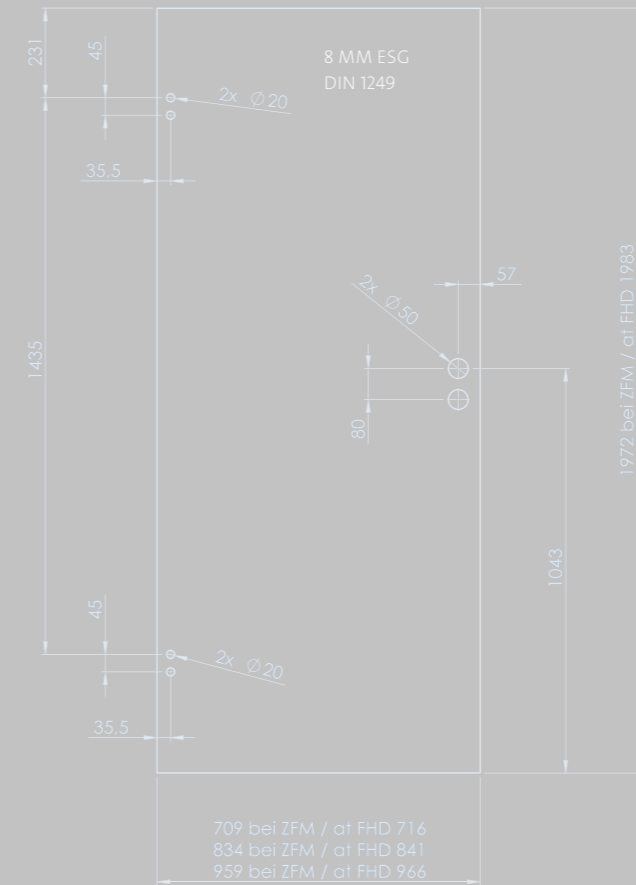

ZFM = ZARGENFALZMASS | FHD = FRAME 1.0 HOLD DIMENSION



## SCHIEBETÜRBESCHLÄGE *FITTINGS FOR SLIDING DOORS*

### VON DER HISTORIE ZUR MODERNE

Schiebetürsysteme sind gestalterische Zitate der schlichten Mechanik klassischer Tore. Ebenfalls in Erinnerung: die Dynamik des industriellen Zeitalters. Klar erkennbare Funktionen, authentische Materialien, ein hoher Anspruch an Qualität und Langlebigkeit waren real angestrebte Anforderungen. Auf dieser Grundlage entwickeln wir Schiebetürsysteme, die auch die Ansprüche der Moderne erfüllen: unverkennbares Design sowie zurückhaltende aber perfektionierte Technik.

### FROM HISTORY TO MODERN TIMES

*Sliding door systems are design quotes of the simple mechanics of classic gates. They are also reminiscent of the dynamics of the industrial age. Clearly recognisable functions, authentic materials and a high claim to quality and longevity were truly desired requirements. On this basis, we develop sliding door systems that also meet the claims of the modern day: Unmistakable design, unobtrusive but perfect technology.*



## MEHR RAUM

Schiebetüren sind reine Raumsparwunder. Es gibt keinen Schwenkbereich in den Raum. Die Türen laufen plan auf der Wand und stehen nicht in den Raum hinein. Mit den hier vorgestellten Systemen haben sie einen zusätzlichen Spielraum: Mit Seitenteilen gestalten Sie luftige und transparente Raumteilungen, die sogar mit Oberlichtern erweitert werden können.

## MORE ROOM

*Sliding doors are pure space-saving wonders. There is no place where they swivel into the room. The doors run straight along the wall and will not protrude into the room like rotating doors. The systems presented here offer additional tolerances: Side parts permit an airy and transparent room structure that can even be expanded with skylights.*



SOFTEINZUG

SOFT-EINZUG-TECHNIK  
KEIN ANSCHLAGEN MEHR

Die Soft-Einzug-Technik bietet durch das sanfte, selbsttätige Abstoppen der Tür ein Plus an Komfort. Die Schiebetür wird automatisch abgebremst und sanft bis zur Endposition geführt.

GENTLE-CLOSING-OPERATION  
NO HARD STOPS ANYMORE

*The Gentle-closing-operation technology offers extra comfort by gentle, self-acting stopping of the door. The sliding door is automatically stopped and gently guided to the final position.*



SCHIEBETÜR-BESCHLAG R8



PLANE

## OFFENES ODER GESCHLOSSENES SYSTEM?

Offene Schiebetürsysteme stellen ihre Funktion zur Schau. Sie sind gestalterisch angelehnt an die Mechanik und Anmutung ihrer historischen Vorbilder und begegnen uns bis heute in manchen rustikalen Fabrikbauten. Sie verströmen einen Hauch von Loft-Charakter und wirken gerade als zweiflügelige Variante wie großzügige Portale. Geschlossene Schiebetürsysteme sind wiederum sehr schlicht und dezent. Die Mechanik liegt verborgen im Inneren. Es gibt Sie in der Optik Edelstahl oder Aluminium und mit breiter Variantenvielfalt.

## OPEN OR CLOSED SYSTEM?

*Open sliding door systems exhibit their function. Their design is aligned with the mechanics and appearances of their historic examples. We still find them in some rustic factory buildings or wide barn doors. They exude loft character and appear like generous portals, in particular in the two-wing version. Closed sliding door systems are very simple and unobtrusive. The mechanics are hidden inside. They are available in stainless steel or aluminium looks and in a large variety.*



BESCHLAGS-MONTAGE  
OHNE GLASBOHRUNG  
Zwei »duale Glasklemmen«  
halten die Tür bei Schiebetürbeschlag R8  
sicher und schonend in Position

HARDWARE INSTALLATION  
WITHOUT GLASS BORE  
Two »dual glass clamps«  
hold the door securely and gently in  
position with the Sliding Doors  
System R8 system.



## BESCHLAGS-MONTAGE OHNE GLASBOHRUNG

Beschläge der Kollektion SENSА kommen ohne Glasbohrungen aus. Der Beschlag wird per sanfter und sicherer Klemmtechnik oder mittels Adhäsionstechnik (Klebetchnik) auf der ungebohrten Glasscheibe fixiert. Klebetechnik ist ein bewährtes Verfahren aus der Zahntechnik und dem Flugzeugbau. Für die Beschläge der Kollektion SENSА wurde diese Erfahrung für Glasbeschläge nutzbar gemacht. Bestechend flexibel, faszinierend einfach montiert und darüber hinaus sparen Sie Zeit und Geld.

Heute entscheiden und am besten gleich mitnehmen? Kein Problem. Wenn Sie sich für ein System mit SENSА-Technik entscheiden fällt das Warten auf die passend gebohrte Glastür einfach weg. Sie sparen Zeit, Geld und wissen, dass sicher alles passt. Da kann nichts schiefgehen. Auch Probleme mit der Bemaßung sind für SENSА kein Thema, da die Türen nicht gebohrt werden müssen. Die SENSА-Befestigungstechnik gibt keine unveränderlichen Positionierungen vor. Es kann vor Ort noch an die Räumlichkeiten angepasst werden.

## HARDWARE INSTALLATION WITHOUT GLASS BORE

*Hardware of the SENSА collection does not need any glass bores. The hardware is fastened to the un-drilled glass pane with gentle and secure clamps or by adhesion technology (gluing). Gluing is a proven procedure from dental technology and airplane construction. We applied this experience to glass hardware for the SENSА collection range. Attractively flexible, fascinatingly simple to install and saving money as well as time.*

*You want to make your decision today and take the product home right away? It's no problem. If you pick a system with SENSА technology, you will not need to wait for the correctly drilled glass door. You will save time, money and you can be certain that it all fits just right. Nothing can go awry. Unusual sizes are no big deal for Sensа either, since the doors do not need any drilled holes. The SENSА attachment technique has never heard of permanent hardware positions. Everything can be adjusted to your room on site.*



- \_ maximale Kombinationsvielfalt im System  
*Maximum combination diversity in the system*
- \_ mehr als 60 Beschlagsvarianten zur Wahl  
*More than 60 hardware versions to choose from*
- \_ spontan entscheiden und gleich mitnehmen ohne Wartezeiten  
*Make your decision spontaneously and take along your pick without any waiting times*
- \_ Bemaßungsfehler für Bohrungen ausgeschlossen  
*Measurement errors when drilling holes are excluded.*
- \_ einfachste Montage mittels Platzierungsschablonen  
*Simplest installation with placement templates*
- \_ jederzeit veränderbar und flexibel anzupassen  
*Adjustable at any time and flexibly adaptable*

## R8-DESIGN

Es vereint strenge geometrische Klarheit mit haptisch angenehmen Rundungen. Der Winkel zweier rechtwinklig aufeinander-treffender Geraden wird hier von einem Kreisabschnitt gebildet. Die Größe dieses Kreises kann per Radius definiert werden. Es entstehen Rechteck- und Quadratformen mit gerundeten Ecken. Diese waren nicht nur ein klassifizierendes Stilelement der 70-er Jahre sondern bereits charakteristisch für die bahnbrechende, neue Designsprache der Firma Braun in den 60-er Jahren oder auch konstantes Formmerkmal für die Möbelentwürfe Marcel Breuers. Heute sind sie Sinnbild einer Reihe von Designikonen die als Smartphones einer ganzen Generation zum täglichen Begleiter werden. Die neuen Formen sind noch klarer. Sie sind aus ausgewählten, hochwertigen Materialien, spielen mit Designzitate und zeigen eine neue Perfektion in der Verarbeitung.

*Strict geometric clarity is combined with roundings pleasant to the touch. The angle between two perpendicular straight lines is formed by the sector of a circle here. The size of this circle can be defined by its radius. Rectangular and square shapes with rounded corners result. In addition to being a classifying style element of the 1970s, this was already characteristic for the ground-breaking new design language of Braun company in the 1960s (cf. SK1 by Artur Braun and Fritz Eichler) and a consistent characteristic of form in the furniture drafts of Marcel Breuer. Today, it is symbolic for a number of design icons that have become the daily companions of an entire generation as Smartphones. The new forms are even clearer. They reduce selected, high-quality materials, play with design quotes and show new perfection.*

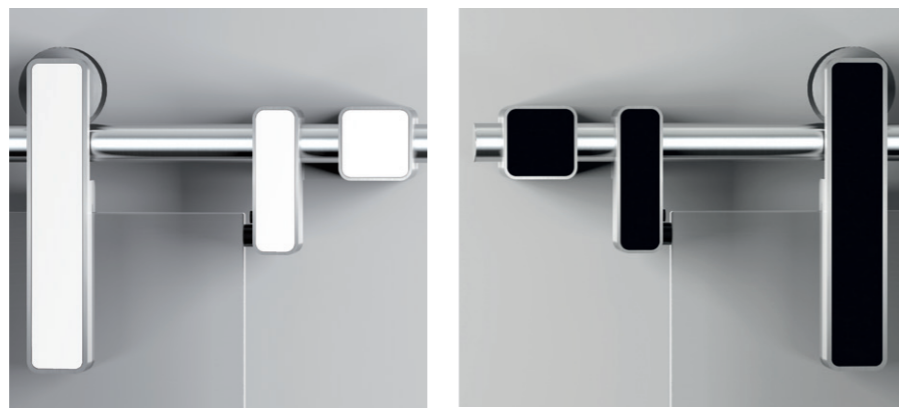
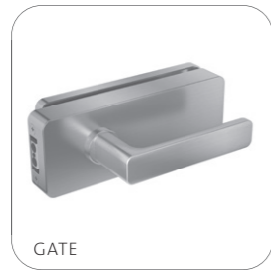

## SCHIEBETÜRSYSTEM R8

Ein Aluminium-Schiebetürsystem, mit sichtbar auf einem Rundrohr (25,5 mm) laufendem Rollwagen. Duale Glasklemmen befestigen die Glastür ohne, dass eine Glasbearbeitung notwendig wäre. Sie erzeugen eine gleichmäßige Klemmwirkung mit optimaler Tragkraft durch einstellbare Druckplatten. Die Befestigungsschrauben sind unsichtbar hinter magnetgehaltenen Zierdeckeln versteckt. Die Führung des Schiebeflügels erfolgt in einer nur 70 mm langen, aufgesetzter Bodenführung, mit geräuschreduzierender Filzgleitfläche.

*Aluminium sliding door hardware, with rolling cart running visibly on a round tube (25,5 mm) Glass attachment without glass processing by „dual glass clamp“ (even clamp effect and best carrying load-bearing capacity by adjustable pressure plate) Attachment screws hidden invisibly behind magnet-held decorative covers Guides of the sliding wing in short (L= 70 mm), mounted floor guide, with noise-reducing felt running surface.*

ZEICHNUNG SCHIEBETÜR BESCHLAG R8, FÜR GLASTÜREN DRAWING SLIDING DOORS SYSTEM R8, FOR GLASS-DOORS

# SENSA

SYSTEM-TECHNIK  
VARIABLE OHNE GLASBOHRUNG

**SCHIEBETÜR BESCHLAG R8 (G)**  
SENSA-TECHNIK OHNE GLASBOHRUNG | SENA TECHNOLOGY WITHOUT GLASS BORE  
EDELSTAHL-OPTIK | STAINLESS STEEL LOOK  
ART.-NR.: 414 01 01 12

## SCHIEBETÜRSYSTEM R8

- 1- und 2-flügelig  
*1- and 2-wing*
- Höhenverstellung im eingebauten Zustand  
*Height adjustment in the installed condition*
- Silent Move System (leiser Lauf)  
*Silent move system*
- Belastbarkeit bis 60 kg  
*Resilience until 60 kg*
- geeignet für Glas mit Stärke 8 und 10 mm  
*Suitable for glass with thickness 8 and 10 mm*
- Dauertest nach DIN EN 1527  
*Permanent test according to DIN EN 1527*
- Standardlängen 2000/4000 mm  
*Standard lengths 2000/4000 mm*

1 | SET SCHIEBETÜR BESCHLAG R8 (G) WAND 2000 FÜR GLASTÜR AUF DER WAND LAUFEND, 1-FLÜGELIG SET SLIDING DOORS SYSTEM R8 (G) WALL 2000 RUNNING ON THE WALL FOR GLASS DOOR, 1-WING

2 | SET SCHIEBETÜR BESCHLAG R8 (G) WAND 2500 FÜR GLASTÜR AUF DER WAND LAUFEND, 1-FLÜGELIG SET SLIDING DOORS SYSTEM R8 (G) WALL 2500 RUNNING ON THE WALL FOR GLASS DOOR, 1-WING

3 | SET SCHIEBETÜR BESCHLAG R8 (G-Z) WAND 2000 FÜR GLASTÜR VOR ZARGE AUF DER WAND LAUFEND, 1-FLÜGELIG SET SLIDING DOORS SYSTEM R8 (G-Z) WALL 2000 RUNNING ON THE WALL IN FRONT OF THE ARCHITRAVE FOR GLASS DOOR, 1-WING

4 | SET SCHIEBETÜR BESCHLAG R8 (G) WAND 4000 FÜR GLASTÜR AUF DER WAND LAUFEND, 2-FLÜGELIG SET SLIDING DOORS SYSTEM R8 (G) WALL 4000 RUNNING ON THE WALL FOR GLASS DOOR, 2-WING

5 | SET SCHIEBETÜR BESCHLAG R8 (G-Z) WAND 4000 FÜR GLASTÜR VOR ZARGE AUF DER WAND LAUFEND, 2-FLÜGELIG SET SLIDING DOORS SYSTEM R8 (G-Z) WALL 4000 RUNNING ON THE WALL IN FRONT OF THE ARCHITRAVE FOR GLASS DOOR, 2-WING

6 | SET SCHIEBETÜR BESCHLAG R8 COMFORT (G) WAND 2000 FÜR GLASTÜR AUF DER WAND LAUFEND, 1-FLÜGELIG, MIT BEIDSEITIGEM SOFT-EINZUG SET SLIDING DOORS SYSTEM R8 COMFORT (G) WALL 2000 RUNNING ON THE WALL FOR GLASS DOOR, 1-WING WITH BILATERAL GENTLE-CLOSING-OPERATION

Mit beidseitigem Soft-Einzug  
*With bilateral Gentle-closing-operation*

**SOFT-EINZUG**



PLANE0 40 COMFORT FÜR GLASTÜREN  
FOR GLASS DOORS

SCHIEBEND LEICHT – MEHR RAUM, MEHR ELEGANZ.  
PUSH LIGHTLY – MORE SPACE, MORE ELEGANCE.

PLANE0 40 COMFORT | 60 PRO | 120  
FÜR GLAS- ODER HOLZTÜREN

Schiebetürsysteme sind dekorativ und schaffen Raum. Das Beschlag-System PLANE0 ist dabei ultraflach und hochflexibel. In der Holzvariante sind Beschlag und Tür flächenbündig. Alle Varianten sind mit Positionsarretierungen ausgestattet, die ein Nachrollen der Türen ausschließt. Für Glastüren ist eine Soft-Einzug Variante erhältlich. PLANE0 ist als komplettes Set für 1-flügelige und 2-flügelige Anlagen erhältlich, kann aber auch individuell kombiniert werden.

PLANE0 40 COMFORT | 60 PRO | 120  
FOR GLASS- OR WOODEN DOORS

Sliding door systems are decorative and create space. The PLANE0 unit system is extra flat and highly flexible. Unit and door are flush in the wood versions. All versions are equipped with position latches that prevent the door from rolling on. A gentle-closing-operation version is available for glass doors. PLANE0 is available as a complete set for 1- and 2-wing systems but can also be combined individually.

## SCHIEBETÜRSYSTEM PLANE0 40 COMFORT

Manueller Schiebetürbeschlag, mit unsichtbar im Profil gleitenden Laufwagen. Einsetzbar für 1-flügelige Schiebetüren aus Holz oder Glas. Glasscheiben werden sicher geklemmt und bedürfen keiner besonderen Bearbeitung. Positionshalter halten die Flügel in ihrer Endposition. Das System ist vorgerichtet für die Montage an Wand und lässt sich unkompliziert durch einfaches frontales Einhängen der Türflügel montieren. Minimale Abmaße des Profils (B= 50 mm; H= 51 mm) und zurückhaltendes Design integrieren das System nahezu in jedes Wohnumfeld.

### SLIDING DOOR SYSTEM PLANE0 40 COMFORT

Manual sliding door hardware with running rails sliding invisibly in the profile. Can be used for 1-wing sliding doors of wood or glass. Glass panes are securely clamped and do not require any special processing. The wings keep their end position. The system is prepared for installation to the wall and can be easily installed by frontal attachment of the door wings. Minimum dimensions of the profile (W = 50 mm, H = 51 mm) and an unobtrusive design integrate the system into nearly any living ambience.

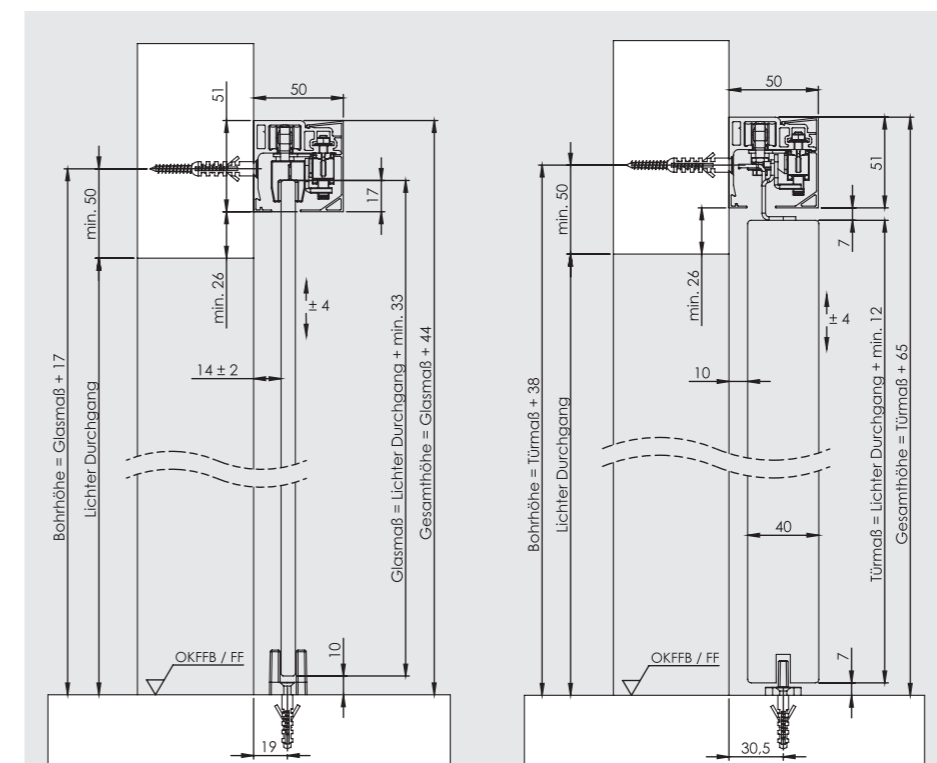
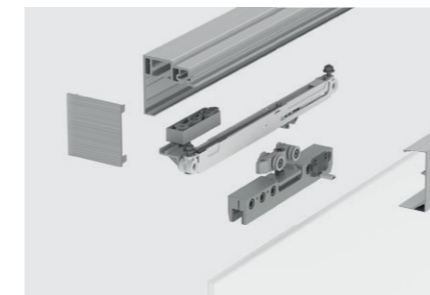

WANDMONTAGE | GLASTÜREN  
WALL MOUNTING | GLASS DOORS

WANDMONTAGE | HOLZTÜREN  
WALL MOUNTING | WOODEN DOORS

## PLANE0 40 COMFORT

- Klemmtechnik ohne Glasbohrung  
*Clamping technique without glass bore*
- 1-flügelig  
*1-wing*
- mit Soft-Einzug-Technik  
*with gentle-closing-operation*
- Standardlänge 1,9 m  
*standard lengths 1,9 m*
- max. 40 kg je Türflügel  
*max. 40 kg per door leaf*
- standardmäßig für 8 mm  
*for 8 mm by default*
- Oberfläche in Edelstahl-Optik  
*surface in stainless steel optic*
- Höhenverstellung im eingebauten Zustand  
*Height adjustment in the installed condition*
- Glastür von vorne montierbar  
*glass door mounting from the front*

### VARIANTEN | VARIATIONS

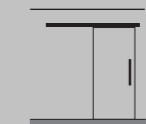

PLANE0 40 COMFORT Wandmontage  
WALL MOUNTING



FÜR HOLZTÜREN  
FOR WOODEN DOORS

SOFT EINZUG



PLANE 60 PRO MIT 1-FLGL. SCHIEBETÜR SNOWWHITE, WANDMONTAGE  
 PLANE 60 PRO, GLASS DOOR SNOWWHITE, WALL MOUNTING

## SCHIEBETÜRSYSTEM PLANE 60 PRO

Das Beschlag-System PLANE 60 PRO gibt es für 1- wie auch 2-flügelige Schiebetüren aus Holz oder Glas. Glasscheiben werden sicher geklemmt und bedürfen keiner besonderen Bearbeitung. Minimale Abmaße des Profils und zurückhaltendes Design integrieren das System nahezu in jedes Wohnumfeld. Die feingeschliffene Edelstahloberfläche unterstreicht die Qualität des Beschlages. Die Glaskante läuft exakt bis zum Schienenende und wird dort sanft abgestoppt. Das ist ideal für den Einbau in der Laibung und sieht einfach immer besser aus.

### SLIDING DOOR SYSTEM PLANE 60 PRO

The fitting system PLANE 60 PRO is available for 1- and 2-wing sliding doors of wood or glass. Glass panes are securely clamped and do not require any special processing. Very small dimensions of the profile and restrained design integrate the system into nearly any living milieu. The finely polished stainless steel surface emphasizes the fitting quality. The glass edge runs precisely to the end of the rail and is gently stopped there. This is ideal for installation in the rebate and just always looks a little better.



SOFT EINZUG

auch mit Soft-Einzug-Technik  
 also with gentle-closing-operation

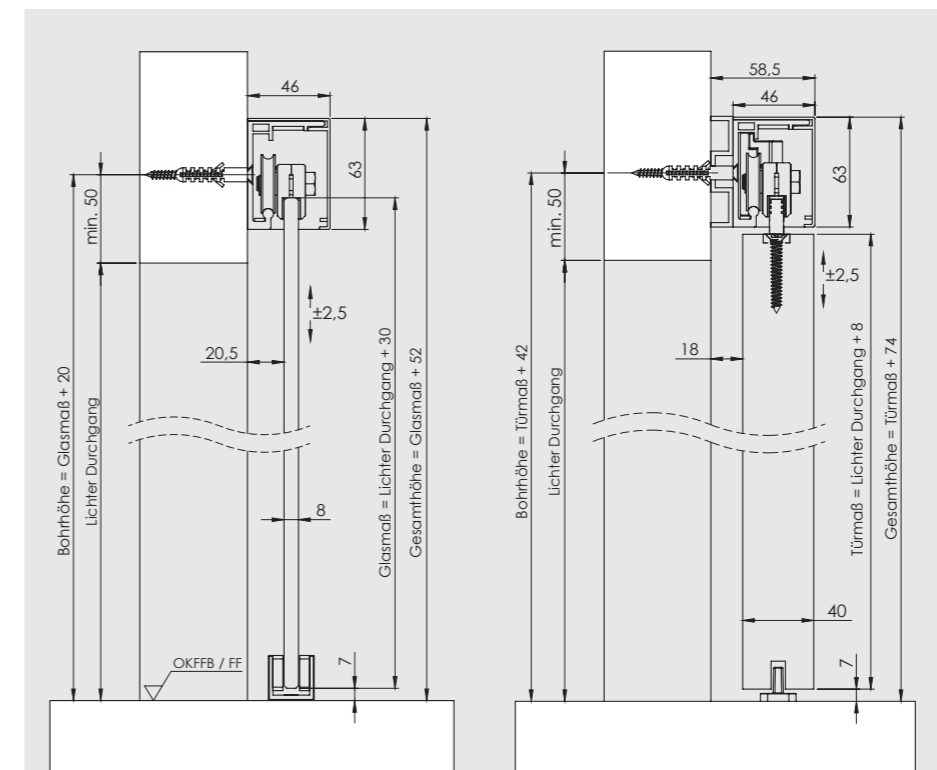

WANDMONTAGE | GLASTÜREN  
 WALL MOUNTING | GLASS DOORS

WANDMONTAGE | HOLZTÜREN  
 WALL MOUNTING | WOODEN DOORS

## PLANE 60 PRO

- Klemmtechnik ohne Glasbohrung  
Clamping technique without glass bore
- 1- und 2-flügelig  
1- and 2-wing
- Standardlängen 2 m | 2,2 m | 4 m  
standard lengths 2m / 2,5m / 4m
- max. 60 kg je Türflügel  
max. 60 kg per door leaf
- standardmäßig für 8 mm  
for 8 mm by default
- Oberfläche in Edelstahl-Optik  
surface in stainless steel optic
- Höhenverstellung im eingebauten Zustand  
Height adjustment in the installed condition
- Glasür von vorne montierbar  
glass door mounting from the front
- optional Adapterplatten für Glasüren 10 mm, 12 mm und Holztüren  
optional adapter-plate for glass doors 12mm and wooden doors
- Montage vor der Zarge möglich  
mounting in front of the FRAME is possible

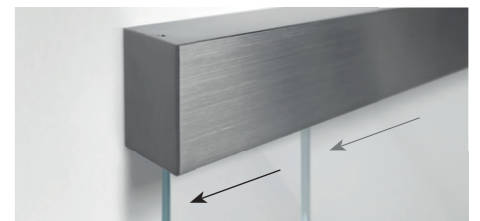

**EIN PERFEKTER ABSCHLUSS**  
 Die Glaskante läuft exakt bis zum Laufschienenende und wird dort sanft abgestoppt. Das ist ideal für den Einbau in der Laibung und sieht einfach immer besser aus.

**A PERFECT FINISH**  
 The glass edge runs exactly to the sliding door and is there gently stopped. This is ideal for installation in the soffit and looks just better.

### VARIANTEN | VARIATIONS

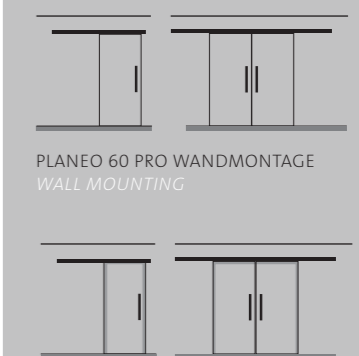

PLANE 60 PRO WANDMONTAGE  
 WALL MOUNTING

PLANE 60 PRO VOR DER ZARGE  
 IN FRONT OF FRAME



PLANE0 120, 2-FLÜGELIGE SCHIEBETÜR, DECKENMONTAGE  
 PLANE0 120, 2-WING SLIDING DOOR, CEILING MOUNTING

SCHIEBETÜRSYSTEM PLANE0 120

Das Beschlag-System PLANE0 120 ist ultraflach und hochflexibel. Für Glastüren ist ein Soft-Einzug standardmäßig im System enthalten. Die bewährte GRIFFWERK Klemmtechnik bietet einfachste Montage und Planung der Glasgrößen ohne Bohrungen. In der Holzvariante sind Beschlag und Tür flächenbündig montierbar. Alle Varianten sind mit Positionsarretierungen ausgestattet, die ein Nachrollen der Türen ausschließen. Das Beschlag-System PLANE0 120 bietet neben der Wandmontage auch die Deckenmontage. Raumübergänge lassen sich damit modern inszenieren.

SLIDING DOOR SYSTEM PLANE0 120

The PLANE0 120 fittings system is ultra-flat and highly flexible. For glass door systems, a gentle-closing-operation is included in the system by default. The proven GRIFFWERK clamping technique offers very simple installation and planning of the glass sizes without bores. Unit and door can be installed flush in the wood versions. All versions are equipped with position latches that prevent the door from rolling on. The PLANE0 120 fitting system offers ceiling as well as wall installation. Room transfers can be presented in a modern look this way.

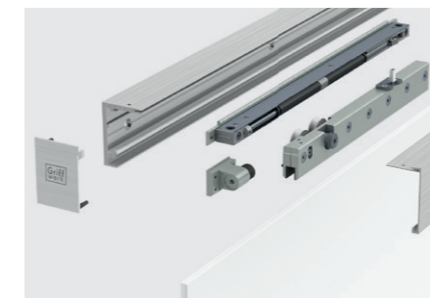

**SOFTEINZUG**

auch mit Soft-Einzug-Technik  
 also with gentle-closing-operation

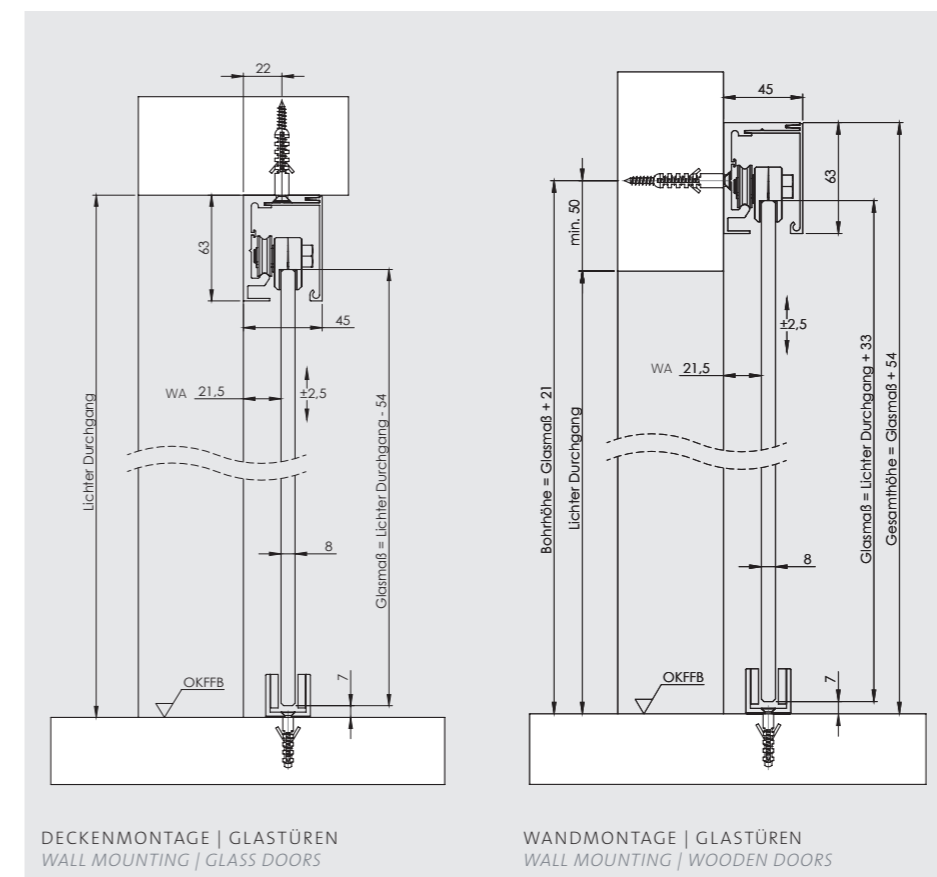

DECKENMONTAGE | GLASTÜREN  
 WALL MOUNTING | GLASS DOORS

WANDMONTAGE | GLASTÜREN  
 WALL MOUNTING | WOODEN DOORS

PLANE0 120

- Klemmtechnik ohne Glasbohrung  
 Clamping technique without glass bore
- 1- und 2-flügelig  
 1- and 2-wing
- Standardlängen 2 m | 2,2 m | 4 m  
 standard lengths 2m / 2,5m / 4m
- individuelle Längen  
 individual lengths
- PLANE0 Profil bis 6 m Länge  
 PLANE0 profile to 6m length
- max. 120 kg je Türflügel  
 max. 120 kg per door leaf
- standardmäßig für 8 mm – 10 mm  
 for 8 mm to 10mm by default
- Oberfläche in ALU EV1, Edelstahl- Optik und Graphitschwarz  
 surface in ALU EV1, stainless steel look and graphite black
- Höhenverstellung im eingebauten Zustand  
 Height adjustment in the installed condition
- Glastür von vorne montierbar  
 glass door mounting from the front
- optional Adapterplatten für Glastüren 12 mm und Holztüren  
 optional adapter-plate for glass doors 12mm and wooden doors
- Deckenmontage möglich  
 Ceiling assembly possible
- Montage vor der Zarge möglich  
 mounting in front of the FRAME 1.0 possible

VARIANTEN | VARIATIONS



PLANE0 120 DECKENMONTAGE FÜR RAUMHOHE LÖSUNGEN  
 CEILING MOUNTING FOR FLOOR-TO-CEILING SOLUTIONS



PLANE0 120 WANDMONTAGE WALL MOUNTING

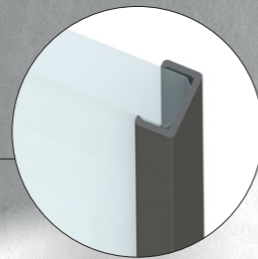

PLANE0 120 VOR DER ZARGE  
 IN FRONT OF FRAME

 SOFTEINZUG

DIE TECHNIK:  
ELEGANTER SCHUTZ  
THE TECHNOLOGY:  
ELEGANT PROTECTION



GERMAN  
DESIGN  
AWARD  
WINNER  
2019



reddot award 2017  
winner

SCHIEBETÜR-SET PLANE0 AIR (GRIFFSTANGEN UND GLASTÜRRAHMEN IM SET ENTHALTEN)  
SLIDING DOOR SYSTEM SET PLANE0 AIR (HANDLE STRIP PAIR AND FRAME 1.0 PLANE0 AIR INCL.)

## LEICHTIGKEIT MIT PROFIL: PLANE0 AIR

Ein filigranes Rahmenprofil von nur 6 mm Breite umzeichnet die Glasfläche des Schiebetürsystems PLANE0 AIR. Sein mattes Schwarz steht im Kontrast zur strahlend weißen Glasfläche. Neben dem ästhetischen Wert bietet das Profil zusätzlichen Schutz für die Glaskante.

Die minimalistische, ebenfalls schwarze Griffleiste wurde im Design abgestimmt – nicht mehr als eine feine, grafische Linie erfüllt alle Funktionen. Die verdeckte Laufschiene des Schiebetürsystems birgt technischen Komfort, beispielsweise einen Softeinzug.

## LIGHTNESS WITH PROFILE: PLANE0 AIR

A delicate FRAME 1.0 profile only 6 mm in width surrounds the glass surface of the sliding door system PLANE0 AIR. Its matte black contrasts with the radiant white glass surface. Apart from the aesthetic value, the profile offers additional protection for the glass edge.

The minimalist, also-black grip strip was coordinated in the design – one single slim, graphical line meets all functions. The concealed running track of the sliding door system conceals technical comfort, e.g. with a soft close.

## PLANE0 AIR FILIGRANES RAHMENPROFIL DELICATE FRAME 1.0 PROFILE

- zusätzlicher Schutz der Glaskante  
*additional protection of the glass edge*
- bessere Sichtbarkeit der Glastür  
*better visibility of the glass door*
- variable Türgrößen möglich  
*variable door sizes possible*
- optional mit oder ohne Softeinzug  
*with or without soft close*

## SET-INHALT | SET CONTENT

- Schiebetürsystem PLANE0 120  
*sliding door system PLANE0 120*
- Griffstangenpaar PLANE0 GS 49011  
*push handle pair PLANE0 GS 49011*
- Rahmen PLANE0 AIR  
*FRAME 1.0 PLANE0 AIR*
- inkl. Glastür SNOWWHITE\_501  
*incl. glass door SNOWWHITE\_501*



SCHIEBETÜRSYSTEM PLANE0 AIR  
SLIDING DOOR SYSTEM PLANE0 AIR

GRIFFSTANGE (700 mm)  
PLANE0 GS\_49011 | PUSH HANDLE  
Design: Office Relvão Kellermann

IM SET  
ENTHALTEN  
weitere Griffstangen in  
Graphitschwarz ab S. 134

IN SET INCLUDED  
other grip rods in graphite  
black on page 134



← → SOFTEINZUG

**NEU**  
DICHTSYSTEM  
FÜR  
SCHIEBETÜREN  
*NEW: SEALING SYSTEM  
FOR SLIDING DOORS*  
**INNOVATION  
2020**

DIE SCHIEBETÜR, DIE ABDICHTET.  
*THE SLIDING DOOR THAT SEALS.*  
**PLANE0 AIR SILENT**



**PLANE0 AIR SILENT**  
DICHTSYSTEM FÜR  
SCHIEBETÜREN  
*SEALING SYSTEM FOR  
SLIDING DOORS*



- \_ schallhemmend, vergleichbar mit einer Holztür  
*soundproofing, comparable with a wooden door*
- \_ dichtet gegen Dämpfe und Gerüche, ideal für Küche und Bad  
*seals against vapours and odours, ideal for kitchen and bathroom*
- \_ verhindert Zugluft, Wärme bleibt im Raum  
*prevents draughts, heat remains in the room*
- \_ mehr Privatsphäre durch seitlichen Sichtschutz  
*more privacy through lateral privacy protection*
- \_ System von außen unsichtbar, der puristische Look der Tür bleibt erhalten  
*system invisible from the outside, the purist look of the door is retained*

DIE TECHNIK – MAXIMAL EFFEKTIV, MINIMAL SICHTBAR  
*THE TECHNOLOGY - MAXIMUM EFFECTIVENESS, MINIMUM VISIBILITY*

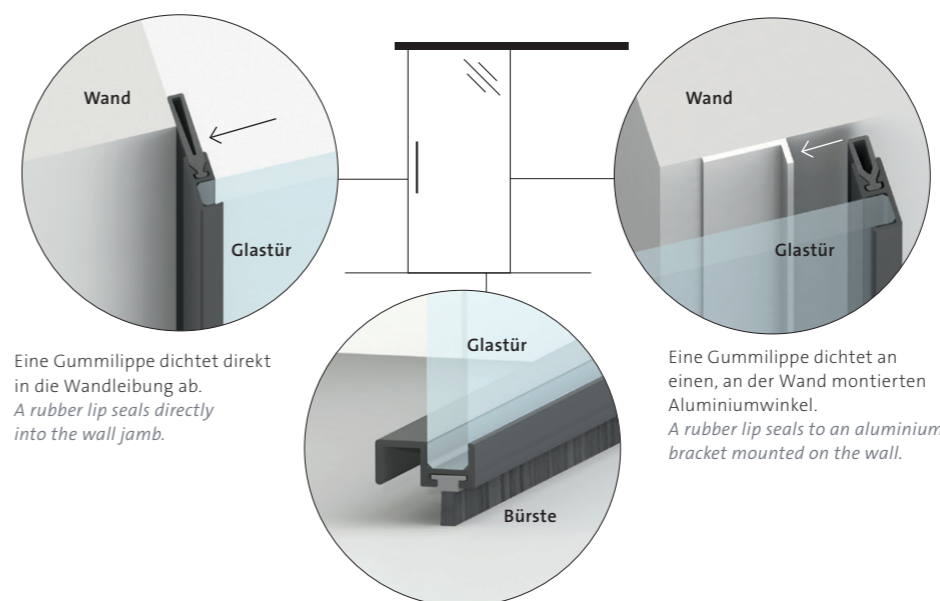

Eine Gummilippe dichtet direkt in die Wandleibung ab.  
*A rubber lip seals directly into the wall jamb.*

Eine Gummilippe dichtet an einen, an der Wand montierten Aluminiumwinkel.  
*A rubber lip seals to an aluminium bracket mounted on the wall.*

Eine Bürste schließt die Tür zum Boden ab.  
*A brush closes the door to the floor.*

Die fehlende Abdichtung war bisher oft das Argument gegen eine Schiebetür. Selbst wenn der elegante Look und die weiteren Vorzüge, wie Barrierefreiheit und Platzersparnis überzeugen würden. Mit PLANE0 AIR SILENT ist dieses Problem nun gelöst!

*The lack of sealing has often been the argument against a sliding door in the past. Even if the elegant look and other advantages such as accessibility and space saving were convincing. With PLANE0 AIR SILENT this problem is now solved!*

VIelfältige ANWENDUNG *MANIFOLD USE*



KÜCHE *KITCHEN*



HOME OFFICE



HOBBYRAUM *HOBBY ROOM*

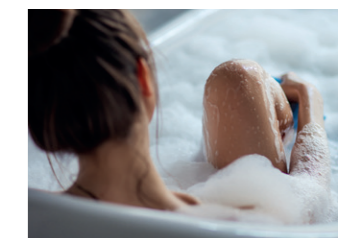

BAD *BATHROOM*



100 JAHRE  
BAUHAUS  
100 YEARS  
OF BAUHAUS

SCHIEBETÜR-SET PLANELO LOFT  
(GRIFSTANGEN UND GLASTÜRRAHMEN IM SET ENTHALTEN)  
SLIDING DOOR SYSTEM SET PLANELO LOFT  
(HANDLE STRIP PAIR AND FRAME 1,0 INCL.)

## SCHIEBETÜRSYSTEM PLANELO LOFT

Schiebetürsystem PLANELO LOFT ist eine elegante Interpretation historischer Industriefassaden. Denkt man an das Dessauer Bauhaus, so fällt einem sofort das Werkstattgebäude mit seiner imposanten Glasfassade ein. Sie war durch ein feines, schwarzes Raster gegliedert und prägte den Begriff vom „gläsernen Bauhaus“.

Funktional betrachtet, diente die Glasfläche zur Belichtung der Werkstätten. Ihre symbolische Bedeutung wird unterschiedlich interpretiert. So heißt es, beispielsweise, dass durch die Transparenz eine Art Schaufenster geschaffen werden sollte. Das Wirken im Bauhaus-Inneren sollte für die Außenwelt wahrnehmbar sein und im Austausch stehen.

### SLIDING DOOR SYSTEM PLANELO LOFT

*Sliding door system PLANELO LOFT is an elegant interpretation of historical industrial facades. Thinking of the „Dessau Bauhaus“, one immediately notices the workshop building with its imposing glass facade. It was articulated by a fine, black grid and coined the term „glass Bauhaus“.*

*Functionally, the glass surface was used to illuminate the workshops. Their symbolic meaning is interpreted differently. It is said, for example, that the transparency should create a kind of shop window. The work in the Bauhaus interior should be perceptible to the outside world and be in exchange.*

### PRODUKTVARIANTEN PRODUCT VARIANTS

VARIANTE 1

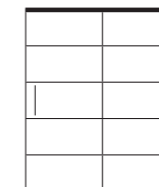

VARIANTE 2

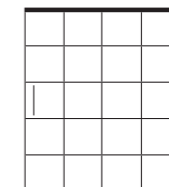

INDIVIDUAL

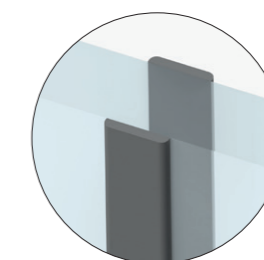
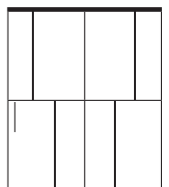

DIE TECHNIK:  
SCHUTZ MIT STIL  
THE TECHNOLOGY:  
PROTECTION WITH STYLE

1 mm starke Alustreben  
liegen auf dem Glas auf.  
1 mm thick aluminum  
strips on the glass surface.



# ÜBERSICHT DER PLANEО-SCHIEBETÜRSYSTEME OVERVIEW OF THE PLANEО-SLIDING DOOR SYSTEMS



erhältlich in  
also available in

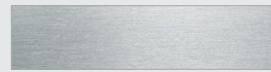

Oberfläche in Edelstahl-Optik  
surface in stainless steel optic

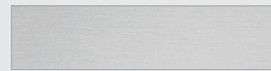

Oberfläche in Alu EV1 (nur PLANEО 120)  
surface in aluminum EV1 (PLANEО 120 only)



Oberfläche in Graphitschwarz (nur PLANEО 120)  
surface in graphite black (PLANEО 120 only)



Oberfläche in Kaschmirgrau (nur PLANEО 120)  
surface in cashmere grey



PLANEО 40 COMFORT



PLANEО 60 PRO



PLANEО 120

Tragkraft   Capacity	40 kg	60 kg	120 kg
Tragkraft mit Softeinzug Capacity with gentle closing operation	40 kg	60 kg	80 kg; 120 kg optional nachrüstbar 120 kg optional upgradeable
Softeinzug nachrüstbar gentle closing operation upgradeable	-	✓	✓
Wandmontage   wall mounting	✓	✓	✓
Deckenmontage   ceiling mounting	-	-	✓
Montage vor der Zarge möglich mounting in front of the FRAME 1.0 possible	-	✓	✓
1-flügelig   1-wing	✓	✓	✓
2-flügelig   2-wing	-	✓	✓
Geeignet für Holztüren   suitable for wood doors	✓	✓	✓
Distanzprofile   distance profiles	-	12,5 mm & 18,5 mm	12,5 mm & 18,5 mm
Schließt seitlich bündig mit Endkappen closes flush to the side with end caps	✓	✓	-
Montage in Verbindung mit Seitenteil und /oder Oberlicht möglich mounting combined with side part and fanlight possible	-	-	✓
Lagerung   storage	4 Laufrollen 4 running rails	2 Laufrollen 2 running rails	4 Laufrollen auf Wippenlaufwagen 4 running rails on seesaw carriage
Standardlängen   standard lengths	1900 mm	2000 / 2200 / 4000 mm	2000 / 2200 / 4000 mm
Variable Länge   variable length	-	-	✓
Kompatibel mit PLANEО AIR compatible with PLANEО AIR	-	-	✓
Kompatibel mit Griffstange PLANEО SMART2LOCK compatible with push handle PLANEО SMART2LOCK	-	-	✓
Standard für Glasstärke   standard glass thickness	8 mm	8 mm	8 und 10 mm
Adapter für Glasstärke 12 mm adapter for glass thickness 12 mm	-	✓	✓
Montage von vorne   mounting from the front	✓	✓	✓
Einstellung von vorne   adjustment from the front	✓	✓	✓

## PLANEО 120 GLASANLAGEN

Ob Neubau, Bestand oder Renovierungsobjekt, Glastüren öffnen Räume und sorgen für die optimale Ausnutzung von Tageslicht. Sie geben Räumen mit ihrer klaren ästhetischen Anmutung eine neue moderne Wirkung. Mit Ganzglasanlagen erhalten Sie einen offenen, großzügigen Raumeindruck. Besonders kleine Räume, fensterlose Flure und Treppenaufgänge profitieren vom natürlichen Lichtgewinn.

### PLANEО 120 GLASS FACILITIES

In new construction, existing premises or a renovated object: glass doors open up rooms and optimise use of daylight. They give rooms a new, modern appearance with their clear, aesthetic appearance. Fully glass door systems lead to an open, generous room impression. In particular small rooms, windowless hallways and stairwells profit from natural increase of lighting.



## VARIANTEN | VARIATIONS



SCHIEBETÜR MIT EINEM FESTEN SEITENTEIL  
SLIDING DOOR WITH ONE FIXED SIDE SECTION

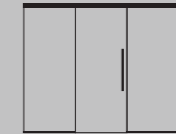

SCHIEBETÜR MIT ZWEI FESTEN SEITENTEILEN  
SLIDING DOOR WITH TWO FIXED SIDE SECTION

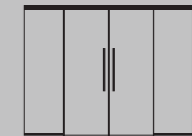

2-FLG. SCHIEBETÜR MIT ZWEI FESTEN SEITENTEILEN  
2-WING SLIDING DOOR WITH TWO FIXED SIDE SECTION

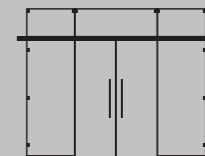

2-FLG. SCHIEBETÜR MIT ZWEI FESTEN SEITENTEILEN UND OBERLICHT  
2-WING SLIDING DOOR WITH TOP LIGHT AND TWO FIXED SIDE SECTION

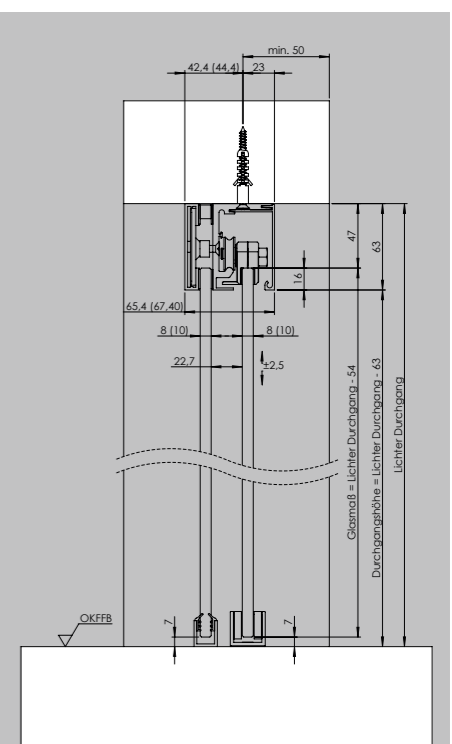

PLANEО 120,  
DECKENMONTAGE FÜR GLASANLAGEN  
CEILING MOUNTING FOR GLASS DOOR SYSTEM



**PRIVATSPÄHRE AUF KNOPFD RUCK:**  
IM GRIFF INTEGRIERTE VERRIEGELUNG  
FÜR PLANE0 120

Die perfekte Verbindung von smarter Technik und puristischem Design – das ist smart2lock. So wird Privatsphäre in Räumen mit Schiebetüren ermöglicht, damit sie per Knopfdruck ungestört sein können.

**PRIVACY WITH ONE CLICK:**  
LOCKING DEVICE INTEGRATED IN  
THE HANDLE FOR PLANE0 120

The perfect combination of smart technology and puristic design - that is smart2lock. It enables privacy in rooms with sliding doors, so that at the push of a button can be undisturbed.



DIE VERRIEGELUNG erfolgt unsichtbar im Schiebesystem über einen elektrischen Drehmotor.  
*The lock takes place invisibly in the sliding-system via an electrical Rotary motor.*

**NEU**  
**UNSERE EMPFEHLUNG**  
**OUR RECOMMENDATION**  
Für ein Maximum an Privatsphäre empfehlen wir die Kombination mit PLANE0 AIR SILENT.  
*For maximum privacy we recommend the combination with PLANE0 AIR SILENT.*

**smart2lock**  
by GRIFFWERK

SIGNALÜBERTRAGUNG per Infrarotlicht wie bei einer Fernbedienung.  
*SIGNAL TRANSMISSION by infrared light as with a remote control.*

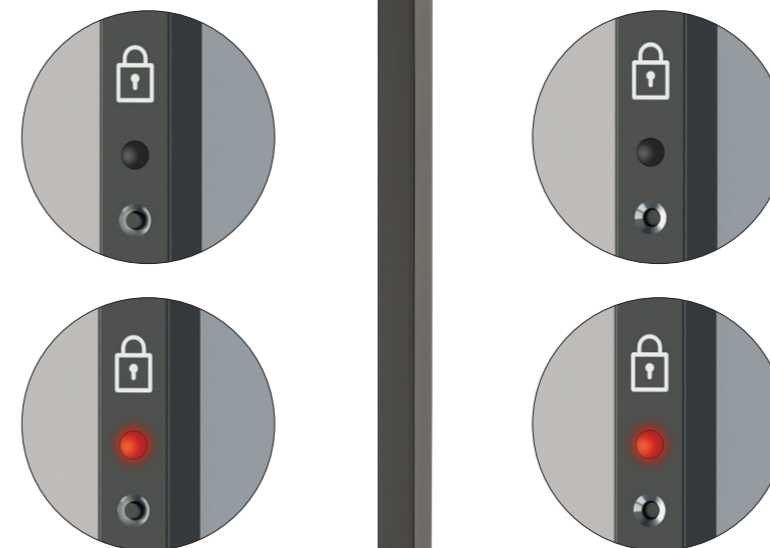

INNEN: Einfaches Verriegeln und Öffnen per Knopfdruck. Rot leuchtende LED zeigt an, ob die Tür verriegelt ist.  
*INSIDE: Simple locking and opening at the touch of a button. Red LED indicates whether the door is locked.*

AUSSEN: Rot leuchtendes LED zeigt an ob die Tür verriegelt ist.  
*OUTSIDE: Red LED indicates if the door is locked.*

SMARTE TECHNIK  
– UNSICHTBAR INTEGRIERT

Eine Lösung ganz ohne aufwändige Konstruktionen an der Wand und ohne beim Design Abstriche machen zu müssen. PLANE0 smart2lock schafft maximalen Nutzen und bleibt dabei unsichtbar. PLANE0 smart2lock ist in drei Oberflächen verfügbar.

SMART TECHNOLOGY  
– INVISIBLY INTEGRATED

A solution without any complicated construction on the wall and without having to make any exceptions in design. PLANE0 smart2lock creates maximum benefit while remaining invisible. PLANE0 smart2lock is available in three surfaces.

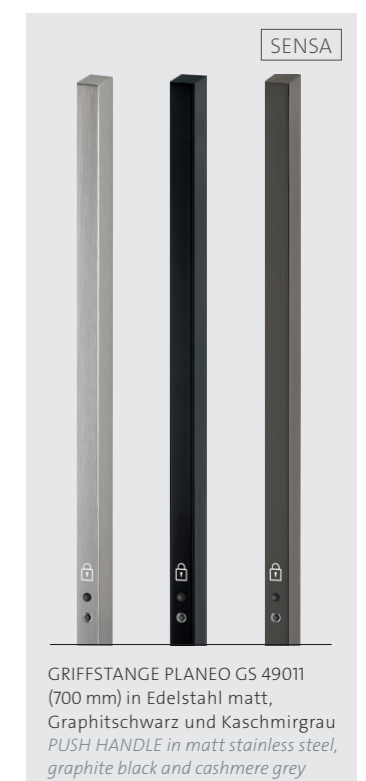

GRIFFSTANGE PLANE0 GS 49011 (700 mm) in Edelstahl matt, Graphitschwarz und Kaschmirgrau  
*PUSH HANDLE in matt stainless steel, graphite black and cashmere grey*

GRIFSTANGEN UND -MUSCHELN  
PUSH HANDLES AND GRIP SHELLS

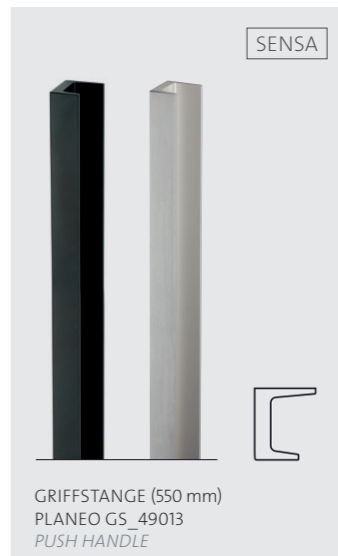
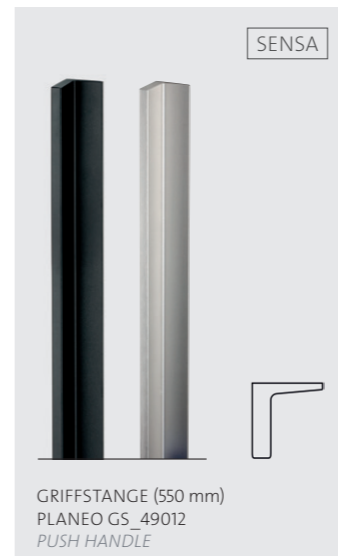
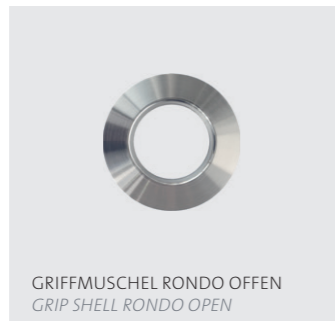
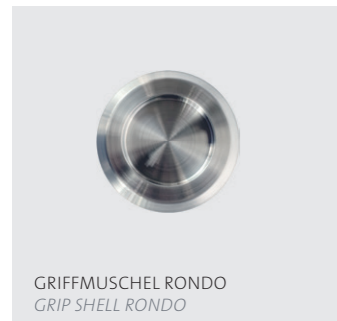
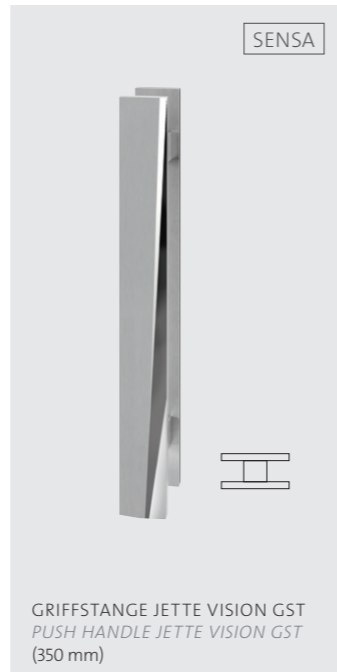
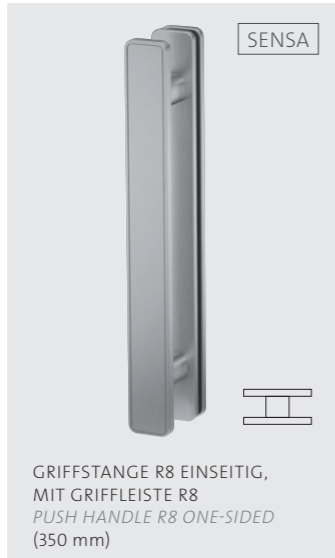
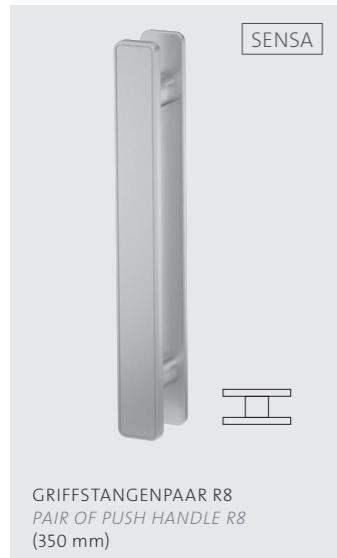

PRODUKTFAMILIE  
*PRODUCT FAMILY*



ÜBERSICHT TÜRGRIFFE | *OVERALL VIEW LEVER HANDLES*

	Name	Oberflächen <i>Surfaces</i>								kombinierbar mit Schlosskasten für Glastüren <i>combined with glass-door-lock</i>	kombinierbar mit Schutzrosetten <i>combined with protection rose</i>	Varianten der PROFESSIONAL LINE möglich*) <i>variations with PROFESSIONAL LINE possible *)</i>	mit smartlock <i>with smartlock</i>
	ADINA	EP / EM	X	X	X	X	X	X	X	X	X		
	ALESSIA	EM	X	X	X	X	X	X	X	X	X	X	
	ALINA	NM MSS	X	X	X	X	X	X	X	X	X		
	AMADEUS	MSS	X	X	X	X							
	ANTONELLA	EP / EM	X	X	X	X	X	X	X	X	X		
	ARICA	EP / EM	X	X	X	X	X	X	X	X	X		
	ARICA QUATTRO	EP / EM	X	X	X	X	X		X	X	X		
	AVUS ONE	SG GSC	**)		**)						X		X
	AVUS SR4	SG GSC KGR	X	X	X	X	X	X	X	X	X		
	AVUS PIATTA S	GSC KGR	X	X	X		X	X	X	X	X		
	CARLA	EM	X	X	X	X	X	X	X	X	X		
	CARLA SQUARE	EM	X	X	X	X	X		X	X	X		
	CAROLA	CHR MSS SG	X	X	X	X	X	X	X	X	X		
	CHRISTINA	EP / EM	X	X	X	X	X	X	X	X	X		
	CHRISTINA QUATTRO	EP / EM	X	X	X	X	X		X	X	X		
	CORINNA	CHR / EM	X	X	X	X	X	X	X	X	X		
	CUBICO PIATTA S QUATTRO	EM	X	X	X		X	X	X	X	X		
	DANIELA	EM	X	X	X	X	X	X	X	X	X		
	FABIA	CHR MSS SG	X	X	X	X	X	X	X	X	X		

\*\*\*) AVUS ONE Griff ohne Rosetten und in verschließbarer Form erhältlich.  
\*\*) AVUS ONE handle available without roses and lockable.

\*) Weitere ausführliche Informationen zur PROFESSIONAL LINE finden Sie auf unserer Homepage unter [www.griffwerk.de](http://www.griffwerk.de)  
\*) More detailed information about the PROFESSIONAL LINE product-family can be found on our webpage under [www.griffwerk.de](http://www.griffwerk.de)



rostfreier Edelstahl  
Corrosion-proof  
stainless steel



Hochhaltefedern  
beidseitig  
Lifting springs  
on both sides



Schnellmontagesystem  
durch PRONTO FIX  
Stecksystem  
Quick-assembly system  
by PRONTO Fix plug-in  
System



Schraubrossette mit  
RESISTODUR-Unterkon-  
struktion aus rostfreiem  
Edelstahl  
Screw-on rosettes with  
RESISTODUR stainless  
steel subconstruction



Kombinierbar mit Kom-  
bischutzbeschlägen für  
Wohnungseingangstüren  
Combination possible with  
combined security fittings  
for flat entrance doors



Kombinierbar mit  
Schlosskästen für  
Glastüren  
Combination possible  
with Glass-door locks  
for glass doors



Optional mit runder  
oder quadratischer  
Rosette erhältlich  
Optional available  
with round or square  
rosette



Optional mit runder,  
quadratischer oder  
R8-Rosette erhältlich  
Optional available  
with round, square  
or R8 rosette



wartungsfrei durch  
SLIDE-PERFECT Gleitlager  
Maintenance-free by  
SLIDE-PERFECT bearings



Feuerschutz/  
ausführung  
Fire protection  
version



Fluchtwegausführung  
Escape route version



geprüft nach EN  
1906, Klasse 3  
EN 1906 class 3 tested



geprüft nach EN  
1906, Klasse 4  
EN 1906 class 4 tested



geprüft nach EN 179  
EN 179 tested

	Name	Oberflächen Surfaces								kombinierbar mit Schlosskästen für Glastüren combined with glass-door-lock	kombinierbar mit Schutzro- setten combined with protection rose	Varianten der PROFESSIONAL LINE möglich*) variations with PROFESSIONAL LINE possible *)	mit smartlock with smartlock
	FABIO	CHR SG MSS	X	X	X	X				X			
	FRAME 1.0	SG GSC	**)		**)								
	FRANCESCA	CHR / NM	X	X	X	X	X	X	X	X	X		
	GRAPH by sieger design	SG GSC KGR	X	X	X	X	X	X	X	X	X		
	GABRIELLA	CHR / PS	X	X	X	X	X	X	X	X	X		
	JETTE CRYSTAL	EM	X	X	X	X	X	X	X	X	X		X
	JETTE CUT	MSS NM	X	X	X	X	X	X	X	X	X		
	JETTE VISION	EM	X	X	X		X	X		X	X		
	LARONDA	CHR / PS CHR / NM / EM	X	X	X	X	X	X	X	X	X		
	LARONDA QUATTRO	CHR / PS CHR / NM / EM	X	X	X		X		X	X	X		
	LEAF LIGHT by sieger design	SG GSC KGR	X	X	X	X	X	X	X	X	X		
	LOREDANA	EP / EM	X	X	X	X	X	X	X	X	X	X	X
	LOREDANO	EP / EM	X	X	X	X							
	LORITA	EM	X	X	X	X	X	X	X	X	X	X	X
	LORITA PIATTA S	EM	X	X	X	X	X	X	X	X	X		X
	LUCIA	EM GSC	X	X	X	X	X	X	X	X	X	X	X
	LUCIA PIATTA S	EM GSC	X	X	X	X		X	X	X	X		X
	LUCIA SELECT	GSC	X	X	X	X	X	X	X	X	X		
	LUCIA SQUARE	EM	X	X	X	X	X		X	X	X		

\*) FRAME 1.0 Griff ohne Rosetten und in verschleißbarer Form erhältlich.  
\*\*) FRAME 1.0 handle available without roses and lockable.

\*) Weitere ausführliche Informationen zur PROFESSIONAL LINE finden Sie auf unserer Homepage unter [www.griffwerk.de](http://www.griffwerk.de)  
\*) More detailed information about the PROFESSIONAL LINE product-family can be found on our webpage under [www.griffwerk.de](http://www.griffwerk.de)

EM  Edelstahl matt  
(z. B. CARLA)  
*satin stainless steel*

NM  Nickelmatt  
(z. B. MARISA)  
*nickel mat*

MSS  Messing  
(z. B. CAROLA)  
*brass*

SG  Samtgrau  
(z. B. CAROLA)  
*velvet gray*













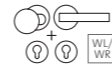



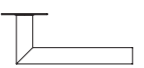
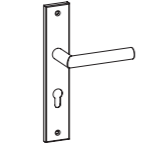

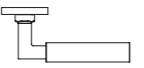
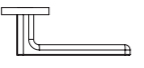
EP  Edelstahl poliert  
(z. B. CHRISTINA)  
*brushed stainless steel*

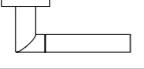
PS  Perla Silbermatt  
(z. B. VIOLA)  
*perla silver mat*

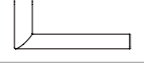
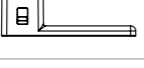
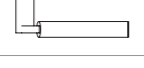
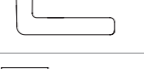
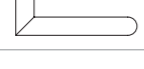
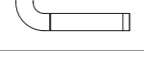
CHR  Chrom (z. B. MARISA)  
*chrome*

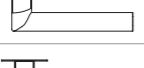
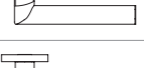
GSC  Graphitschwarz  
(z. B. LUCIA)  
*graphite black*

KGR  Kaschmirgrau  
(z. B. AVUS SR4)  
*cashmere grey*

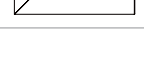
	Name	Oberflächen Surfaces								kombinierbar mit Schlosskasten für Glastüren <i>combined with glass-door-lock</i>	kombinierbar mit Schutzro- setten <i>combined with protection rose</i>	Varianten der PROFESSIONAL LINE möglich*) <i>variations with PROFESSIONAL LINE possible *)</i>	mit smartlock with smartlock
	LUCIA SQUARE PIATTA S	EM	X	X	X	X	X		X	X	X		X
	LUCIO	EM	X	X	X	X							
	MARISA	CHR MSS NM	X	X	X	X	X	X	X	X	X		
	METRICO PROFESSIONAL	EM	X	X	X	X	X	X	X	X	X	X	
	MINIMAL MODERN by sieger design	SG GSC KGR	X	X	X	X	X	X	X	X	X		
	MONICA	PS	X	X	X	X	X	X	X	X	X		
	MONICA QUATTRO	PS	X	X	X		X		X	X	X		
	OVIDA	EM	X	X	X	X	X	X	X	X	X		
	OVIDA QUATTRO	EM	X	X	X	X	X		X	X	X		
	R8 ONE	SG GSC	**)		**)								X
	RAFFAELLA	CHR / PS	X	X	X	X	X	X	X	X	X		
	REMOTE	SG GSC	X	X	X	X	X	X	X	X	X		
	SAVIA	EM	X	X	X	X	X	X	X	X	X		
	SIMONA	CHR / EM CHR / NM / EM	X	X	X	X	X	X	X	X	X		
	SQUARE	EM	X	X	X		X	X	X	X	X		
	TRI 134	EM	X	X	X	X	X	X	X	X	X		X
	TRI 134 PIATTA S	EM	X	X	X	X	X	X	X	X	X		X
	ULMER GRIFF by Max Bill	EM GSC	X	X	X	X	X	X	X	X	X	X	
	VERONICA	EM	X	X	X	X	X	X	X	X	X		
	VIOLA	PS	X	X	X	X	X	X	X	X	X		
	VIVIA	EM	X	X	X	X	X	X	X	X	X		

\*\*1) R8 ONE Griff ohne Rosetten und in verschleißbarer Form erhältlich.  
\*\*2) R8 ONE handle available without roses and lockable.



\*) Weitere ausführliche Informationen zur PROFESSIONAL LINE finden Sie auf unserer Homepage unter [www.griffwerk.de](http://www.griffwerk.de)  
\*) More detailed information about the PROFESSIONAL LINE product-family can be found on our webpage under [www.griffwerk.de](http://www.griffwerk.de)



VARIANTEN | SCHLOSSKÄSTEN  
VARIATIONS | GLASS-DOOR LOCKS

-   Schlosskasten Ausführung: UV  
Glass-door lock  
Option: unlockable
-   Schlosskasten Ausführung: PZ  
Glass-door lock  
Option: Profile Cylinder
-   Schlosskasten Ausführung: WC  
Glass-door lock  
Option: WC
-   Schlosskasten Ausführung: BB  
Glass-door lock  
Option: BB
-   Schlosskasten Gegenkasten  
Glass-door lock strike box







BÄNDER | *HINGES*

-  2-teilige Bänder  
2-part hinges
-  3-teilige Bänder  
3-part hinges
-  Pendeltürbeschlag  
swing door fitting

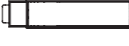
OBERFLÄCHEN | *SURFACES*

-   Edelstahl matt  
(z. B. CREATIVO)  
satin stainless steel
-   Perla silbermatt  
(z. B. CREATIVO)  
perla silver mat
-   Messing  
(z. B. CREATIVO)  
brass
-   Edelstahl poliert  
(z. B. CREATIVO)  
brushed stainless steel
-   Graphitschwarz  
(z. B. PURISTO S)  
graphite black
-   Kaschmirgrau  
(z. B. PURISTO S)  
cashmere grey

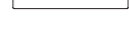
ÜBERSICHT SCHLOSSKÄSTEN FÜR GLAS  
OVERALL VIEW GLASS-DOOR LOCKS

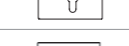
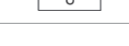
	Name	Oberflächen Surfaces	UV	PZ	WC	BB	GK	2tlg	3tlg	smartlock
	GATE	EP EM	X	X	X	X	X	X	X	
	FRAME SKS	NM GSC	X						X	X
	CUBE	NM GSC	X				X	X	X	
	PURISTO S	EM GSC KGR	X	X			X	X	X	X
	JETTE VISION	EP / EM	X	X	X	X		X	X	
	PURISTO	EP EM	X	X	X	X	X	X	X	
	CREATIVO	PS MSS EM EP	X	X	X	X	X	X	X	
	CLASSICO	ALU MSS EM	X	X	X	X	X	X	X	
	QUATTRO	EM				X	X	X	X	
	QUATTRO SCHRAUB	EM				X	X	X	X	

Alle Varianten UV, PZ, BB, GK und 2- und 3-teilige Bänder, sowie Pendeltürbeschläge, passen zur Designlinie. Die Griffe aus der Kollektion sind in Oberflächen und Funktion auf die Schlosskästen abgestimmt.  
All versions UV, PZ, BB, GK and 2- and 3-part hinges, as well as swing door fittings, match the design line. The handles from the collection are aligned with the glass-door locks' surface and function.

**FRAME 1.0/R8 ONE/AVUS ONE/SMART2LOCK (WC)**  
**WO SOLL DER SCHLISSKNOPF SITZEN? (BITTE ANGEBEN!)**  
 WHERE SHOULD BE THE POSITION OF THE CLOSE KNOB? (PLEASE SPECIFY)

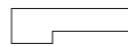
**WC re (rechts) WC ri (right)**  
 Innendrücker mit Schliessknopf rechts zeigend, für DIN links Tür nach außen öffnend oder für DIN rechts Tür nach innen öffnend.  
 Inside handle with close knob right pointing, for DIN left hand door opening outwards or for DIN right hand door opening inwards.

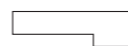
**WC li (links) WC le (left)**  
 Innendrücker mit Schliessknopf links zeigend, für DIN links Tür nach innen öffnend oder für DIN rechts Tür nach außen öffnend.  
 Inside handle with close knob left pointing, for DIN left hand door opening inwards or for DIN right hand door opening outwards.

## PRODUKTE | PRODUCTS

in alphabetischer Reihenfolge | in alphabetical order

ADINA	33	LUCIO	42
ALESSIA PROFESSIONAL	18	MARISA	41
ALINA	40	METRICO PROFESSIONAL	17
AMADEUS	42	MINIMAL MODERN   SIEGER DESIGN	61
ANTONELLA	33	MONICA	29
ARICA	32	MONICA QUATTRO	29
ARICA QUATTRO	32	OVIDA	23
AVUS SR4	56	OVIDA QUATTRO	23
AVUS ONE	71	PLANE0 40	120
CARLA	21	PLANE0 60 PRO	122
CARLA SQUARE	21	PLANE0 120	124
CAROLA	39	PLANE0 AIR	126
CHRISTINA	32	PLANE0 AIR SILENT	128
CHRISTINA QUATTRO	32	PLANE0 LOFT	130
CLASSICO	106	ÜBERSICHT PLANE0 SCHIEBETÜREN	132
CORINNA	33	PLANE0 120 GLASANLAGEN	133
CREATIVO	102	PLANE0 SMART2LOCK GRIFFSTANGE	134
CUBICO PIATTA S QUATTRO	49	PURISTO S	94
FABIA	40	PURISTO S	98
FABIO	43	QUATTRO	109
FRAME 1.0	64	RAFFAELLA	30
FRAME GLASSCHLOSS	90	REMOTE SR4	57
FRANCESCA	40	R8 ONE	71
GABRIELLA	31	SCHIEBETÜRBESCHLAG R8	116
GATE   SIEGER DESIGN	86	SAVIA PROFESSIONAL	19
GRAPH   SIEGER DESIGN	60	SIMONA	33
JETTE CRYSTAL	51	SQUARE	74
JETTE CUT	51	TITANO SB_880	79
JETTE VISION GM	53	TITANO SB_882	78
JETTE VISION GST	53	TITANO SB_884	80
JETTE VISION RG	53	TITANO SB_886	80
JETTE VISION SKS	96	TRI_134	13
KNÖPFE R1   R2   R3   R4	81	ULMER GRIFF	62
LARONDA	28	VIOLA	31
LARONDA QUATTRO	28	VIVIA	23
LEAF LIGHT   SIEGER DESIGN	59		
LOREDANA PROFESSIONAL	26	BOHRUNGEN	111
LOREDANO	43	<i>DRILLINGS</i>	
LORITA PIATTA S	47		
LORITA PROFESSIONAL	14	GRIFFSTANGEN UND -MUSCHELN	134
LUCIA PIATTA S	47	<i>PUSH HANDLES AND GRIP SHELLS</i>	
LUCIA PIATTA S QUATTRO	49		
LUCIA PROFESSIONAL	11	ZUBEHÖR	110
LUCIA PROFESSIONAL SMART2LOCK	10	<i>EQUIPMENT</i>	
LUCIA SELECT	12		
LUCIA SQUARE	20		

Weitere Informationen  
finden Sie unter  
[WWW.GRIFFWERK.DE](http://WWW.GRIFFWERK.DE)

